



*Televizyon
Kullanma kılavuzu*





Lütfen önce bu kılavuzu okuyun!

Değerli Müşterimiz,

Bu ürününü tercih ettiğiniz için teşekkür ederiz. Yüksek kalite ve teknoloji ile üretilmiş olan ürününüzün size en iyi verimi sunmasını istiyoruz. Bunun için, bu kılavuzun tamamını ve verilen diğer belgeleri ürünü kullanmadan önce dikkatle okuyun ve bir başvuru kaynağı olarak saklayın. Ürünü başka birisine vererseniz, kullanma kılavuzunu da birlikte verin. Kullanma kılavuzunda belirtilen tüm bilgi ve uyarıları dikkate alarak talimatlara uyun.

Semboller ve açıklamaları

Kullanma kılavuzunda şu semboller yer almaktadır:

	Önemli bilgiler veya kullanımla ilgili faydalı ipuçları.
	Can ve mal açısından tehlikeli durumlara karşı uyarı.
	Elektrik çarpmasına karşı uyarı.

Ambalaj atığını evsel veya diğer atıklarla birlikte atmayın, yerel otoritenin belirttiği ambalaj toplama noktalarına atın.



Bu ürün, çevreye saygılı modern tesislerde doğaya zarar vermeden üretilmiştir.

PCB içermez.

İçindekiler

1	Önemli güvenlik ve çevre talimatları	3	7	USB kayıt	20
1.1	Genel güvenlik	3	7.1	Televizyon programlarının kaydedilmesi ve sonradan izlenmesiyle ilgili bilgiler ve kısıtlamalar	20
1.2	Kullanım amacı	3	7.2	Harici veri ortamının bağlanması	20
1.3	Çocuk güvenliği	3	7.3	USB kayıt ayarları	20
1.4	AEEE Yönetmeliğine uyum ve atık ürünün elden çıkarılması	4	7.4	Zaman kaydırma – programları duraklatma	21
1.5	Ambalaj bilgisi	4	7.5	Kaydetme	21
1.6	Ürünün taşınması	4	7.6	Kayıt için program ayarı	22
1.7	Lisans bilgisi	4	7.7	Kayıt oynatma	23
1.8	Enerji tasarrufuyla ilgili yapılması gerekenler	4			
2	Genel bilgiler	5	8	USB oynatıcı	24
2.1	Televizyonunuzun benzersiz özellikleri	5	8.1	Dosya formatları	24
2.2	Dijital kanalları alma	5	8.2	Harici veri ortamının bağlanması	24
2.3	SCR sistemi	5	8.3	USB oynatıcı dosya tarayıcısı	24
2.4	Çevre koruma ile ilgili önemli notlar	5	8.4	USB kurulum menüsü ayarları	25
2.5	Durağan resimler ile ilgili notlar	5	8.5	USB oynatıcıda oynatma / çalma	25
			8.6	İlave oynatma seçenekleri	26
3	Bağlantı ve hazırlık	6	9	Teletext	27
3.1	Anteni ve elektrik kablosunu bağlama	6	9.1	TOP text veya FLOF text modu	27
3.2	Uzaktan kumandaya pil takma	7	9.2	Normal text modu	27
			9.3	Ek özellikler	27
4	Televizyonunuz	8	10	Konfor ayarları	28
4.1	Genel Görünüm ve Harici bağlantılar	8	10.1	Ayarlar menüsünü açma	28
4.2	Uzaktan kumanda	10	10.2	Dil Ayarları	28
4.3	Uzaktan kumanda *	11	10.3	Tarih ve saat ayarları	28
			10.4	Zamanlayıcı özelliği	29
5	Ayarlar	12	10.5	Ebeveyn ayarları	29
5.1	İlk kurulumu ve televizyon kanallarını arama	12	10.6	Yazılımı güncelleme (OAD)	30
5.2	Dil, ülke ve çalışma modunun seçilmesi	12	10.7	Yazılımı güncelleme (AĞ)	30
5.3	Uydu sinyali ile televizyon kanallarının aranması	12	10.8	Televizyonu fabrika ayarlarına döndürme	30
5.4	Karasal dijital televizyon kanallarının aranması	13			
5.5	Kablolu dijital televizyon kanallarının aranması	14	11	Harici cihazları kullanma	31
5.6	Dijital kanallar için kayıtlı kanalların değiştirilmesi	14	11.1	DIGI LINK	31
5.7	Görüntü ayarları	16	11.2	Yüksek çözünürlük – HD ready	32
5.8	Ses ayarları	16	11.3	Bağlantı seçenekleri	32
			11.4	Kulaklık bağlama	32
6	Televizyonun çalıştırılması	18	11.5	Hi-fi sistemi	33
6.1	Temel özellikler	18	11.6	Bilgisayarı bağlantısı	34
6.2	Zoom özelliği	18	11.7	Ortak arayüz (CI) kullanımı	34
6.3	Eco Modu	18			
6.4	Uyku zamanlayıcısı	19			
6.5	Zapp özelliği	19			
6.6	Elektronik televizyon rehberi	19			
6.7	Görüntü formatını değiştirme	19			

12 Gelişmiş anten ayarları	35
12.1 Uydu bağlantılı dijital televizyon kanalların aranması . . .35	
12.2 LNB Ayarları36	
12.3 Motorlu anten ayarları (DiSEqC 1.2)36	
12.4 Kablo bağlantılı dijital televizyon kanallarının aranması 37	
12.5 Anten bağlantılı dijital televizyon kanallarının aranması 37	
12.6 Analog televizyon kanallarını arama38	
12.7 Analog kanallar için kayıtlı kanalların değiştirilmesi . . .39	
12.8 Otomatik servis güncelleme40	
12.9 Sinyal bilgilerini görüntüleme40	
13 Bakım ve temizlik	41
14 Sorun giderme	41
16 Tüketici hizmetleri	42
Müşteri memnuniyeti politikası42	

1 Önemli güvenlik ve çevre talimatları

Bu bölümde, kişisel yaralanma ya da maddi hasar tehlikelerini önlemeye yardımcı olacak güvenlik talimatları yer almaktadır. Bu talimatlara uyulmaması halinde her türlü garanti geçersiz hale gelir.

1.1 Genel güvenlik

- Bu ürün, ürünün güvenli bir şekilde kullanımı ve tehlikeleri hakkında nezaret edildikleri veya eğitim verildikleri sürece 8 yaş ve üstü çocuklar ile fiziksel, duyuşsal veya zihinsel yetenekleri tam gelişmemiş veya tecrübe ve bilgi eksiği bulunan insanlar tarafından kullanılabilir. Çocuklar cihaz ile oynamamalıdır. Temizleme ve kullanıcı bakım işlemleri kençilerine nezaret eden biri olmadıđı sürece çocuklar tarafından gerçekleştirilmemelidir.
- Ürünü eğimsiz ve pürüzsüz bir zemine yerleřtirin.
- Kurulum ve tamir işlemlerini her zaman Yetkili Servise yaptırın. Yetkili olmayan kişiler tarafından yapılan işlemler nedeniyle doğabilecek zararlardan üretici firma sorumlu tutulamaz.

1.1.1 Elektrik güvenliđi

- Ürün arızalı ise yetkili servis tarafından onarılmadan çalıştırılmamalıdır! Elektrik çarpma tehlikesi vardır!
- Ürünün içine herhangi bir katı veya sıvı cisim girmesi halinde, fiş prizden çekin ve derhal ürünü Yetkili Servise kontrol ettirin.
- Ürünü 16 A'lık bir sigorta tarafından korunan, bir prize bağlayın.
- Ürün kullanımında deđilse fişini çekin.
- Fişe ıslak ellerle kesinlikle dokunmayın! Fiş çekmek için kablosundan tutmayın, her zaman fiş tutarak çekin.
- Kurulum, bakım, temizlik ve tamir işlemleri sırasında ürünün fişini prizden çekin.
- Eđer bağlantı kablosu hasarlıysa tehlikeyi engellemek amacıyla üretici ya da yetkili servis tarif edeceđi bir kişi tarafından kablo deđiştirilmelidir.
- Elektrik kablosunun üstüne basılmamasına, řebekeye bağlandıđı ve üründen çıktığı noktalarda büküme olmasına özen gösterin.
- Ürünün, řebeke hattına bađlı olduđu priz kolaylıkla erişilebilir olmalıdır. Elektrik fişini prize tam olarak yerleřtirin. Uygun olmayan prizleri, ehliyetli bir elektriciye deđiřtirin.
- Ürünün řebeke hattıyla bağlantısını tamamen kesmek için elektrik fişini prizden çekin.
- Şimşekli havalarda ürünün elektrik fişini çekin.
- Ürün adaptörü ise, yalnızca ürünle birlikte verilen řebeke adaptörü ile çalıştırın.
- Televizyonunuzu, cep telefonu, mikro dalga fırın ve bunun gibi yüksek frekanslı dalgalarla çalışan cihazlardan mümkün olduđunca uzak şekilde kullanın. Aksi takdirde radyo dalgaları sebebiyle televizyonunuz hatalı çalışabilir.

1.1.2 Ürün güvenliđi

- Üründeki cam panellere ve kapaklara dikkat edin. Ekran camı darbe aldıđında kırılabilir ve ciddi yaralanmalara neden olabilir. (Cam panelli modeller için).
- Ürünün havalandırma deliklerini kapamayın.
- Ürünü tozlu ortamlarda kullanmaktan kaçının. Aşırı toz, ürünün içindeki elektronik parçaların zarar görmesine neden olabilir.
- Duvar askısı dışındaki kullanımlarda, televizyonunuzu sadece kutu içerisinden çıkan ayak ile birlikte kullanın. Ayaksız ya da farklı bir ayak kullanımında televizyonunuz devrilebileceđi için güvenlik riski oluşturmaktadır.

- Ürünün devrilmesini, düşmesini ve bozulmasını önlemek için sadece üretici tarafından verilen, satılan veya önerilen aksesuar, sehpa, kaide, tekerlekli sehpa veya tripod kullanın.
- Tekerlekli sehpa kullanıldıđında, ürünle sehpa kombinasyonunu hareket ettiren çok dikkatli olun. Devrilme durumunda yaralanma ve maddi hasar meydana gelebilir.
- Duvara montaj esnasında, ürünle birlikte verilen, satılan veya önerilen duvar montaj aparatı ve vidalarını duvara montaj talimatlarına uygun şekilde kullanın.
- Kulaklıklar çok yüksek ses seviyesinde kullanmayın. Geçiçi veya kalıcı işitme kaybına neden olabilir.
- Ürünü orta dereceli bir ışık altında seyredin. Loş ışık altında uzun süre seyredilmesi gözleri yorar.
-  Yangın çıkmasını önlemek için, mum vb. açık alev kaynaklarını her zaman üründen uzakta tutun.
- Televizyonunuz açık durumda iken herhangi bir harici kaynak cihaz bağlantısı yapmayın, bağlantı yapılan cihazı da kapalı halde bağlayın.
- Bu A sınıfı bir üründür. Çalışırken kullanıcının önlem almasını gerektiren radyo parazitlerine neden olabilir. Elektromanyetik alanlar, geçici performans kaybına neden olabilir. Bu durum görüntüde parazit olarak ortaya çıkar. Böyle orta dereceli Yetkili Servisinizle İletişim kurun.
- Pilleri doğrudan güneş ışığı, ateş vb. etkenlere ve aşırı sıcaklığa maruz bırakmayın.
- Kullanılmış pillerle yeni pilleri, bir arada kullanmayın.
- Biten pilleri sadece aynı model, deđer ve özelliklerdeki pillerle deđiřtirin.

1.2 Kullanım amacı

- Bu ürün kapalı mekanlarda kullanılmak üzere tasarlanmıştır.
- Satin almış olduđunuz ürünün kullanım ömrü 10 yıldır. Bu, ürünün tanımılandıđı şekilde çalışabilmesi için üreticinin, gerekli yedek parçaları bulundurma süresidir.
- Bu ürün, yanlarında güvenliklerinden sorumlu olacak veya onlara ürünün kullanımıyla ilgili gerekli talimatları verecek bir kişi bulunmadığı sürece fiziksel, duyuşsal veya zihinsel yeteneklerinde yetersizlik bulunan veya bilgisiz ya da deneyimsiz olan kişiler (çocuklar dahil) tarafından kullanılması için tasarlanmamıştır.

1.3 Çocuk güvenliđi

- Ambalaj malzemeleri çocuklar için tehlikelidir. Ambalaj malzemelerini eđer saklarsanız çocukların ulaşamayacağı bir yerde muhafaza ediniz.
- Elektrikli ürünler çocuklar için tehlikelidir. Ürün çalışırken çocukları üründen uzak tutun ve ürünle oynamalarına izin vermeyin.
- Küçük aksesuarları, yanlışlıkla yutmalarını önlemek için çocukların ulaşamayacağı yerlere kaldırın.

Önemli Güvenlik ve Çevre Talimatları

1.4 AEEE Yönetmeliğine uyum ve atık ürünün elden çıkarılması

-  Bu ürün, T.C. Çevre ve Şehircilik Bakanlığı tarafından yayımlanan "Atık Elektrikli ve Elektronik Eşyaların Kontrolü Yönetmeliği"nde belirtilen zararlı ve yasaklı maddeleri içermez. AEEE Yönetmeliğine uygundur. Bu ürün, geri dönüşümlü ve tekrar kullanılabilir nitelikteki yüksek kaliteli parça ve malzemelerden üretilmiştir. Bu nedenle, ürünü, hizmet ömrünün sonunda evsel veya diğer atıklarla birlikte atmayın. Elektrikli ve elektronik cihazların geri dönüşümü için bir toplama noktasına götürün. Bu toplama noktalarını bölgenizdeki yerel yönetime sorun. Kullanılmış ürünleri geri kazanıma vererek çevrenin ve doğal kaynakların korunmasına yardımcı olun. Ürünü atmadan önce çocukların güvenliği için elektrik fişini kesin ve yüklemeye kapağının kilit mekanizmasını çalışmaz duruma getirin.

1.4.1 Piller

-  Bitmiş pilleri, yerel kanun ve yönetmeliklere uygun şekilde atın. Pil ve ambalajın üzerindeki sembol, ürünle birlikte teslim edilen pilin evsel atık olarak değerlendirilmemesi gerektiğini belirtmektedir. Bazı pillerde sembol, kimyasal bir sembolle birleştirilerek kullanılmış olabilir. Piller %0,0005'den fazla cıva veya %0,004'den fazla kurşun içeriyorsa, cıva için Hg, kurşun için Pb kimyasal sembolü eklenir. Pillerin doğru şekilde atılmasını sağlayarak, pillerin uygun olmayan şekilde atılması neticesinde çevre ve insan sağlığında meydana gelebilecek potansiyel zararların engellenmesine katkıda bulunmuş olacaksınız.

1.5 Ambalaj bilgisi

- Ürünün ambalajı, Ulusal Mevzuatımız gereği geri dönüştürülebilir malzemelerden üretilmiştir. Ambalaj atığını evsel veya diğer atıklarla birlikte atmayın, yerel otoritenin belirttiği ambalaj toplama noktalarına atın.

1.6 Ürünün taşınması

- Ürünü, taşımadan önce elektrik fişini prizden çekin. Anten ve varsa bağlı harici cihazları sökün. Ürünün orjinal ambalaj kutusu mevcut ise ambalaj kutusu ile değil ise balon kabarcıklı ambalaja veya kalın bir mukavaya sarın ve taşıma sırasında hasar görmemesine dikkat edin.

1.7 Lisans bilgisi

 HDMI, HDMI logosu ve High-Definition Multimedia Interface, HDMI Licensing LLC'nin ticari markaları veya tescilli ticari markalarıdır.

 Dolby Laboratories lisansıyla üretilmiştir. "Dolby ve double-D sembolleri, Dolby Laboratories'in ticari markalarıdır."

 SRS Laboratories şirketinin tescilli markasıdır. TruSurround HD teknolojisi, SRS Laboratories şirketinin lisansı kapsamındadır.



Bu ürün aşağıdaki Avrupa direktifleri ve regülasyonlarına uygundur:

- 2006/95/EC: Belli voltaj sınırları içinde kullanılacak elektrikli ekipmanlar direktifi.
- 2004/108/EC: Elektromanyetik uyumluluk ile ilgili direktif.
- 2009/125/EC: Enerji kullanan ürünler için eco-tasarım ve enerji etketi ile ilgili direktifi ve altındaki; 278/2009: Harici güç kaynaklarının yüksüz durumdaki enerji tüketimi ve ortalama aktif verimi ile ilgili çevreye duyarlı tasarım gerekliliklerine dair regülasyon (AC/DC adaptörlü modeller için); 642/2009: Televizyonlar ile ilgili çevreye duyarlı tasarım gerekliliklerine dair regülasyon.
- 2010/30/EU: Enerji ile ilgili ürünlerin Enerji Etiketlemesi direktifi ve altındaki; 1062/2010: Televizyonların enerji etiketlemesine dair regülasyon.
- 2011/65/EU: Elektrik, elektronik ev ve ofis ekipmanları belirli tehlikeli maddelerin kullanılmasının kısıtlanması direktifi.

1.8 Enerji tasarrufuyla ilgili yapılması gerekenler

- Aşağıda anlatılan işlemler sayesinde, doğal kaynakların tüketimini azaltabilir ve elektrik faturalarınızı düşürerek para tasarrufu yapabilirsiniz.
- Televizyonunuzu birkaç gün boyunca kullanmayacaksanız, çevre ve güvenlikle ilgili gerekliliklerden dolayı fişini prizden çekin. Televizyonunuz bu durumda elektrik harcamayacaktır.
- Televizyonun üzerinde açma kapama düğmesi varsa, bu düğmeyi kullanarak cihazı kapatmanız da yeterli olacaktır. Böylece televizyonunuzun elektrik tüketimi Sıfır'a inecektir.
- Televizyonunuz bekleme konumunda daha az enerji tüketir. Ancak, bazı televizyonlarda, cihazın doğru çalışabilmesi için bekleme konumunda bırakılmasını gerektiren açılma zamanlayıcısı gibi bazı özellikler vardır.
- Cihazınızın, parlaklık ayarı azaltıldığında daha az enerji harcayacaktır.

2.1 Televizyonunuzun benzersiz özellikleri

- Televizyonunuz, Yüksek Çözünürlüklü (HD) olanlar da dahil dijital kanalları (DVB-S, DVB-T ve DVB-C üzerinden) alıp izlemenize olanak tanır. Şu anda, Yüksek Çözünürlüklü dijital televizyon kanalları birçok ülkede izlenebilmektedir.
- Her ne kadar bu televizyon Ağustos 2012'dan bu yana mevcut DVB-S, DVB-T ve DVB-C standartlarını karşılıyorsa da, gelecekteki DVB-S dijital uyduları, DVB-T dijital karasal yayınları ve DVB-C dijital kablolu yayınlarıyla uyumluluğu garanti edilmemiştir.
- Bu televizyon tüm analog ve şifresiz dijital kanalları alıp işleyebilir. Bu televizyon setinde tümleşik dijital ve analog alıcı bulunmaktadır. Dijital alıcı birimi, dijital kanallardan aldığı sinyalleri üstün bir ses ve görüntü kalitesi sağlayacak şekilde dönüştürür.
- Televizyon rehberi (yalnızca dijital kanallar için) her türlü program değişikliğini size hemen gösterir ve sonraki birkaç güne ait tüm kanal programlarını gözden geçirmenizi sağlar. Her kanala ait ayrıntılı bilgiler - yayını yapan kanal tarafından sağlandıysa - elektronik program rehberinde de bulunmaktadır.
- Harici sabit disk, USB bellek çubuğu ya da dijital fotoğraf makinesi gibi çeşitli veri ortamlarını USB bağlantı noktasına bağlayabilirsiniz. Dosya tarayıcıyı kullanarak, istediğiniz dosya biçimlerini (örneğin, MP4, MP3 ya da JPEG verileri) seçip oynatabilirsiniz.
- Zaman kaydırma kullanarak bir programı, hızlı ve kolay bir şekilde uzaktan kumanda ile durdurabilir ve daha sonra tekrar devam ettirebilirsiniz. Program harici veri ortamına kaydedilir.

2.2 Dijital kanalları alma

- Dijital uyduları kanalları (DVB-S) alabilmek için uyduları antenine ihtiyacınız vardır. Dijital kanalları (DVB-T) alabilmek için çatı ya da iç mekan antenine (kendi güç kaynağı bulunan pasif ya da aktif iç mekan anteni) ihtiyacınız vardır. DVB-C yayınlarını alabilmek için DVB-C'de yayını yapan kablolu yayını ağı anten kablosu, televizyona bağlanmalıdır.
- Analog yayınların aksine, her kanalın kendi yayını frekansı yoktur. Bunun yerine, birkaç kanal bölgesel ya da ulusal düzeyde demetler olarak bilinen gruplar halinde birleştirilir.
- Çeşitli kanallardan alınan teleteks yayınında mevcut yayını bilgilerini bulabilir ya da televizyon rehberine veya internete göz atabilirsiniz.
- Özel yayını şirketlerine ait çeşitli dijital televizyon kanalları şifrelidir (DVB-S, DVB-T ve DVB-C). Bu kanalları seyredilmesinin yanı sıra kayıt ve kayıttan oynatma yalnızca ilgili CI modülü ve SmartCard ile birlikte kullanılabilir. Özel ürünler satan mağazanıza danışın.

2.3 SCR sistemi

- Televizyonunuz, SCR sistemi (Tek kanal Yönlendirici) özelliğini desteklemektedir. SCR uyduları sistemi kullanarak aynı anda birden fazla kullanıcıyı bağımsız olarak uydudaki tüm sinyalleri alabilirler.

2.4 Çevre koruma ile ilgili önemli notlar

- Aşağıda anlatılan işlemler sayesinde, doğal kaynakların tüketimini azaltabilir ve elektrik faturalarınızı düşürerek para tasarrufu yapabilirsiniz.
- Televizyonunuzu birkaç gün boyunca kullanmayacaksanız, çevre ve güvenlikle ilgili gerekliliklerden dolayı fişini prizden çekin. Televizyonunuz bu durumda elektrik harcamayacaktır.
- Televizyonun üzerinde açma kapama düğmesi varsa, bu düğmeyi kullanarak cihazı kapatmanız da yeterli olacaktır. Böylece televizyonunuzun elektrik tüketimi Sıfır'a inecektir.
- Televizyonunuz bekleme konumunda daha az enerji tüketir. Ancak, bazı televizyonlarda, cihazın doğru çalışabilmesi için bekleme konumunda bırakılmasını gerektiren açılma zamanlayıcısı gibi bazı özellikler vardır.
- Cihazınızın, parlaklık ayarı azaltıldığında daha az enerji harcayacaktır.

2.5 Durağan resimler ile ilgili notlar

- Ekranda uzun süreli aynı görüntünün izlenmesi, sabit resmin arka planda zayıf olarak belirmesine neden olabilir. Arka planda belirebilecek zayıf resim(ler), LCD/LED teknolojisi kaynaklıdır ve garanti kapsamında müdahale gerektirmez. Bu durumlar ile karşılaşmamak ve/veya etkiyi en aza indirmek için aşağıdaki önerileri uygulayabilirsiniz.
- Aynı televizyon kanalının çok uzun süreli ekranda olmasını engelleyiniz. Kanal logoları bu etkiyi gösterebilir.
- Tam ekran olmayan görüntülerin sürekli ekranda kalmasını engelleyiniz; yayını tarafından tam ekran yollanmayan içerikleri görüntü formatlarını değiştirerek tam ekran haline getirebilirsiniz.
- Televizyonu yüksek parlaklık ve / veya kontrast değerleri ile izlemeyin, bu etkinin daha hızlı belirmesine neden olacağından, televizyonu memnun olacağınız en düşük parlaklık ve kontrast seviyesinde izlemeyin önerilir.

3 Bağlantı ve hazırlık

3.1 Anteni ve elektrik kablosunu bağlama

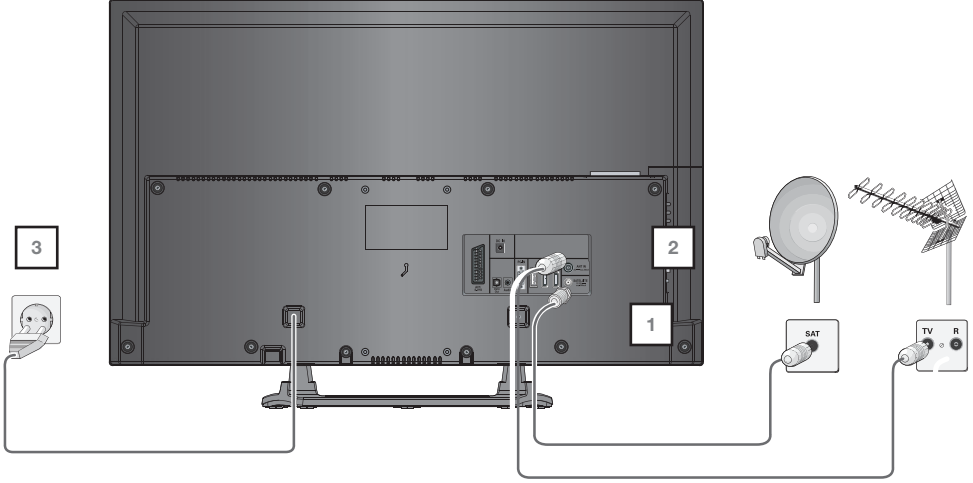

- 1 Dijital uydu kanalları (DVB-S) için uydu antenini televizyon seti üzerindeki »**SATELLITE**« anten girişine takın;
ve / veya
- 2a Karasal dijital kanallar (DVB-T) için çatı ya da iç mekan antenini (kendi güç kaynağı bulunan pasif ya da aktif iç mekan anteni) televizyon setinin üzerindeki »**ANT IN**« anten girişine takın;
veya
- 2b kablolu televizyon ağının (DVB-C) anten kablosunu televizyon üzerindeki »**ANT IN**« anten girişine takın.
veya
- 2c analog kanallar için anten kablosunu televizyon seti üzerindeki »**ANT IN**« girişine takın.



İç mekan antenini bağlarken, yayını en iyi şekilde alana kadar anteni farklı konumlarda denemeniz gerekebilir.

- 3 Elektrik kablosunu duvardaki prize takın.



Cihazı elektrik prizine yalnızca harici cihazları ve anteni bağladıktan sonra takın.



Yürürlükteki güvenlik standartlarını karşılamayan fişi ya da uzatma kablosu kullanmayın. Elektrik kablosunun üzerinde değişiklik yapmayın.



Ürün görselleri temsilidir. Modellere göre farklılık gösterebilir.

3.2 Uzaktan kumandaya pil takma

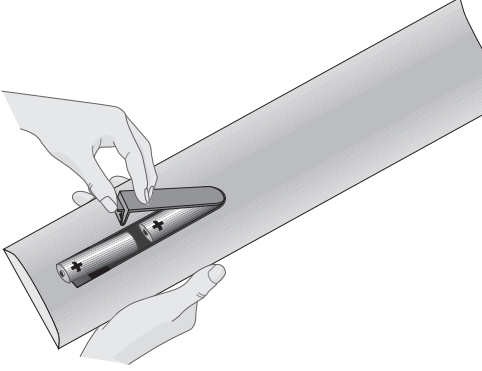

Pil veya cihaz ambalajı üzerinde bulunan bu sembol, bu cihazla birlikte verilen pilin evsel atık olarak değerlendirilmemesi gerektiğini göstermektedir. Bazı piller üzerinde, bu sembol kimyasal bir sembolle birlikte kullanılabilir. Pillerin içindeki civa oranı %0.0005'den fazlaysa civa için HG kimyasal sembolü, kurşun oranı %0.004'ten fazlaysa kurşun için Pb kimyasal sembolü eklenir. Ağır metal ihtiva etmeyenler de dahil olmak üzere, piller evsel atıklarla birlikte atılmamalıdır. Lütfen kullanılmış pilleri çevreye zarar vermeyecek şekilde imha edin. Bulduğunuz bölgedeki yasal yönetmelikleri öğrenin.

- 1 Kapağını çıkartarak pil yuvasını açın.
- 2 Pilleri yerleştirin (2 x 1,5 V micro, örneğin R03 veya AAA). Pil kutuplarına dikkat edin (pil yuvasının tabanında işaretlidir).
- 3 Pil yuvasını kapatın.



Televizyon cihazınız uzaktan kumandanın komutlarına artık tam olarak reaksiyon göstermiyorsa piller bitmiş olabilir. Bitmiş piller, kesinlikle pil yuvasında bırakılmamalıdır.



Kullanılmış pillerden kaynaklanan zararlardan dolayı üretici sorumluluk kabul etmemektedir.

4 Televizyonunuz

4.1 Genel Görünüm ve Harici bağlantılar

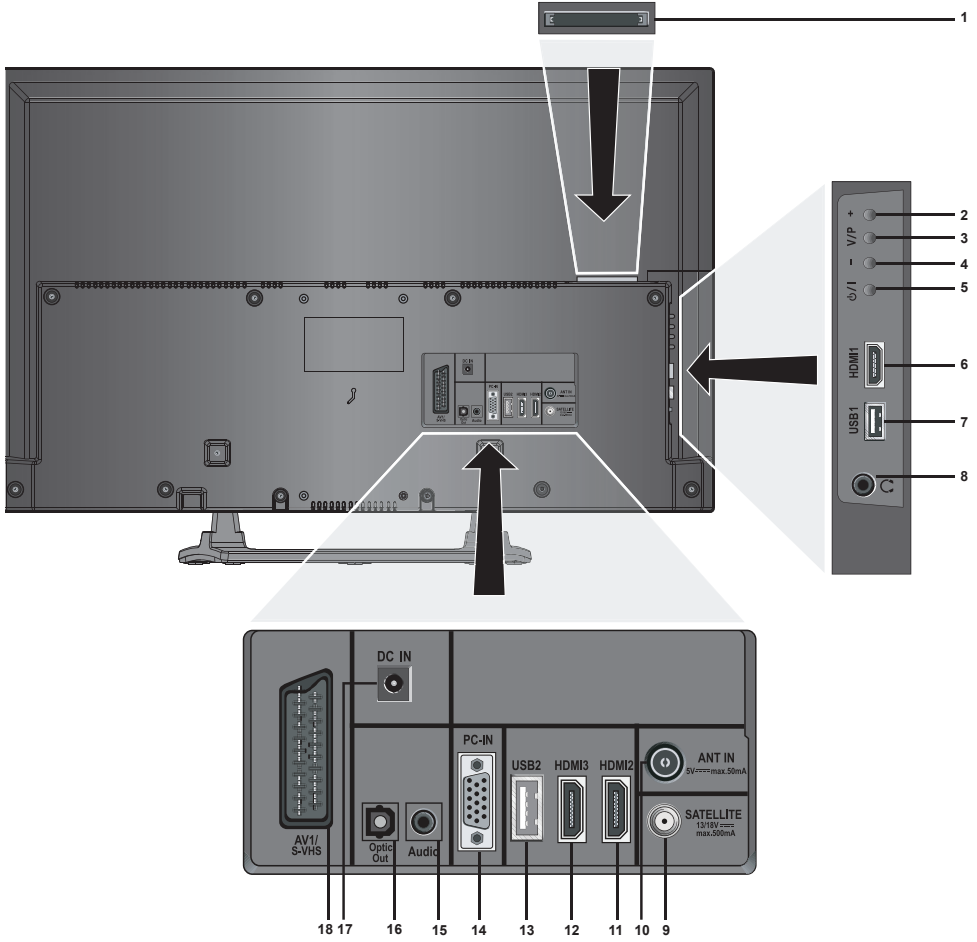

Ürün görselleri temsilidir, Modellere göre farklılık gösterebilir.

Televizyonunuz

- 1 CI slot giriři.
- 2 Ses ve program arttırma düğmesi.
- 3 Ses ve program seçim düğmesi.
- 4 Ses ve program azaltma düğmesi.
- 5 Televizyonu bekleme konumundan açma / kapama düğmesi.
- 6 HDMI1 görüntü/ses giriři.
- 7 USB1 giriř soketi.
- 8 Stereo Kulaklık çıkıřı.
- 9 Uydu anten giriři
- 10 Anten giriři.
- 11 HDMI2 görüntü/ses giriři.
- 12 HDMI3 görüntü/ses giriři.
- 13 USB2 giriř soketi.
- 14 VGA soketi, bilgisayar için görüntü sinyali giriři.
Görüntü sinyal giriři (YUV).
- 15 Bilgisayar için ses sinyali giriři.
Ses sinyal giriři (YUV).
- 16 PCM/Dolby Digital sinyalleri için ses çıkıř soketi (optik)
Dijital çok kanallı ses amplifikatörü veya AV alıcısına bağlantı içindir.
- 17 Adaptör giriři.
- 18 AV skart soketi (CVBS sinyali, RGB sinyali;
S-Video kamera için görüntü ve ses sinyali giriři
(Skart-S-VHS dönüřtürücü ile).

(*) Bu özellik opsiyoneldir ve her modelde bulunmamaktadır.

Televizyonunuz

4.2 Uzaktan kumanda



	- Geçiçi açma ve kapama düğmesi
1-0	- Numaralandırma düğmeleri
FAV	- Favori kanal listesi seçme düğmesi
TXT	- TV / Teletext seçme düğmesi
● (Kırmızı)	- Kırmızı Teletext düğmesi
●● (Yeşil)	- Yeşil Teletext düğmesi
●●● (Sarı)	- Sarı Teletext düğmesi
●●●● (Mavi)	- Mavi Teletext düğmesi
	- Görüntü formatı seçme düğmesi
?	- Bilgi görüntüleme düğmesi - Teletext modu indeks sayfası düğmesi
CEC	- CEC cihaz listesi açma düğmesi - CEC cihazı güncelleme düğmesi
MENU	- Menüye giriş ve çıkış düğmesi
	- Önceki menüye dönüş düğmesi - Seçili iki kanal arasında geçiş düğmesi
	- Menülerde yukarı / aşağı yön düğmeleri - Menülerde sağ / sol yön düğmeleri
OK	- Menülerde onaylama düğmesi - Kanal listesi düğmesi
TOOLS	- Tools menü giriş ve çıkış düğmesi
GUIDE	- EPG menüsü düğmesi (D)
	- Kaynak menüsü düğmesi
	- Geçiçi ses kesme düğmesi
	- Program ileri / geri düğmeleri - Ses ayarı azaltma / arttırma düğmeleri
	- USB ve PVR modunda bölüm, parça geri atlatma düğmesi - Teletext sayfa büyütme düğmesi
	- USB ve PVR modunda bölüm, parça ileri atlatma düğmesi - Teletext update düğmesi
	- USB ve PVR modunda hızlı geri alma düğmesi - Teletext sayfası durdurma düğmesi
	- USB ve PVR modunda hızlı ileri alma düğmesi - Teletext soru / yanıt düğmesi.
	- PVR modunda kayıt başlatma düğmesi
	- USB ve PVR modunda oynatmayı başlatma ve durdurma düğmesi - PVR modunda kayıtlı program oynatma düğmesi
	- Görüntü durdurma düğmesi - USB ve PVR modunda oynatmayı duraklatma düğmesi - PVR modunda zaman kaydırma özelliği düğmesi
	- USB modunda oynatmayı durdurma düğmesi - PVR modunda kayıt bitirme düğmesi - Resim ve teletext (PAT) düğmesi
	- Ses dili seçme düğmesi (D)
	- Altyazı seçme düğmesi (D) - Teletext alt sayfa (Sub) düğmesi
TV/RADIO	- TV ile Radyo kanalları arasında geçiş düğmesi. (D)
MY MEDIA	- USB kaynağı açma düğmesi.



Ürünün merkezine 8 metre mesafenin ya da 30 derecelik açının ötesinde, uzaktan kumandanın performansı düşecektir.

(D): Sadece Dijital yayınlarda etkindir

Televizyonunuz

4.3 Uzaktan kumanda *



	- Sesi açar/kapatır (mute).
	- Televizyonu açar ve kapatır.
MENU	- Menüye giriş ve çıkış tuşu
+ -	- Ses seviyesini ayarlar; - imleci sola/sağa hareket ettirir
∨ ▲	- Kanalları adım adım seçer; - imleci menülerde yukarı ve aşağı kaydırır.
OK	- Kanal listesini açar; - çeşitli özellikleri etkinleştirir.
Z	- Zapp düğmesi.
TV-G	- Elektronik televizyon rehberini açar.
AV	- AV kanalları için ön seçim menüsünü açar; - ardından ▲ / ∨ düğmesiyle seçim yapılır.



Televizyonunuz birlikte verilen uzaktan kumandaya alternatif olarak G-VRC-01 „Sesli Kumanda“ ile de çalıştırılabilir.

Televizyonunuzu basit sesli komutlarla kullanabilirsiniz.

G-VRC-01 „Sesli Kumandanın“ detaylı satınalma bilgisi için televizyonu almış olduğunuz bayii ile görüşünüz.

5.1 İlk kurulumu ve televizyon kanallarını arama...

Bu televizyon Uydu (DVB-S), Karasal (DVB-T), Kablolu (DVB-C) ve Analog kanallarını arayan otomatik ayar arama özelliği ile donatılmıştır.

Arama başlatılıp televizyon kanalları arandıktan sonra, kanallar Program Tablosuna kaydedilir ve tüm kanalların Program Tablosunda tercihinize göre sıralayabilirsiniz.

5.1.1 Çeşitli ayarlar

Cihaza bağlı anten türüne bağlı olarak, hangi televizyon kanallarını aramak istediğinize karar verebilirsiniz.

- **DVB-S** – Dijital uydu televizyon kanallarını aramak için sayfa 12'e bakınız.
- **DVB-T** – Dijital karasal televizyon kanallarının ayarlanması için bkz. sayfa 13.
- **DVB-C** – Dijital kablolu televizyon kanallarının ayarlanması için bkz. sayfa 14.
- Analog televizyon kanallarının ayarlanması için 53. sayfadaki "Gelişmiş anten ayarları" bölümüne bakın.
- Dijital televizyon kanal ayarları hakkında daha fazla bilgi için 50. sayfadan başlayan "Gelişmiş anten ayarları" bölümüne bakın.



Dil ve ülke seçimini yapın ve ilgili bölümü okumaya devam edin.

5.2 Dil, ülke ve çalışma modunun seçilmesi

- 1 Televizyonu bekleme modundayken açmak için **»U«**, **»1...0«** veya **»P+«** veya **»P-«** düğmesine basın.
– Cihaz ilk kez açıldığında »Kurulum Rehberi« menüsü görünür.



»Kurulum Rehberi« menüsü ekranda görünmezse, ayarı, 45. sayfada bulunan televizyonu fabrika ayarlarına döndürme hakkındaki talimatları izleyerek yapın.

- 2 Dili **»«**, **»»**, **»V«** veya **»^«** düğmesiyle seçin ve **»OK«** düğmesiyle onaylayın.
- 3 **»«** veya **»»** düğmesiyle »Ev Modu« seçimini yapıp **»OK«** düğmesiyle onaylayın.
– »Ev Modu« önceden ayarlı EUP uyumlu enerji tasarrufu sağlayan televizyon ayarlarıdır.
– »Mağaza Modu« Mağazalarda özellik tanıtımı amaçlıdır. Seçilmesi durumunda ekranda özellik logoları görüntülenir.



»Mağaza Modundan« çıkmak için, 45. sayfada bulunan televizyonu fabrika ayarlarına döndürme hakkındaki talimatları izleyin.

- 4 Ülkeyi seçmek için **»«**, **»»**, **»V«** yada **»^«** düğmesine basıp **»OK«** düğmesiyle onaylayın.
– »Kaynak Ayarları« menüsü görüntülenir ve »Bağlantı Tipi« ögesi işaretlidir.



Aşağıdaki bölümde mevcut bağlı anten sistemine göre kanalların nasıl ayarlanacağı bilgisini bulabilirsiniz.

5.3 Uydu sinyali ile televizyon kanallarının aranması

Dijital Uydu kanallarının ayarlamak için iki yol vardır. Kolay Kurulum ve Gelişmiş Kurulum. Uydu kanallarını iki yöntemle de ayarlayabilirsiniz.

5.3.1 Kolay kurulum

- 1 Bağlantı Tipi« ögesinden **»«** veya **»»** düğmesiyle »Uydu« ögesini seçin.
- 2 **»«** veya **»»** düğmesiyle mod seçimini yapıp **»OK«** düğmesiyle onaylayın.
– »Digitürk Eutelsat« Digitürk üyeliğiniz varsa Digitürk kurulumu yapılır, seçili uydu EUTELSAT 7 ° Doğu ve ayarları hazırdır.
– »Digitürk Türksat« Digitürk üyeliğiniz varsa Digitürk kurulumu yapılır, seçili uydu TURKSAT 42 ° Doğu ve ayarları hazırdır.
– »Standart Mod« Standart uydu kurulumu yapılır, seçili uydu TURKSAT 42 ° Doğu ve ayarları hazırdır.
- 3 **»V«** veya **»^«** düğmeleriyle »Kolay kurulum« ögesini seçin ve **»OK«** düğmesiyle onaylayın.
– Diğer menü öğeleri görüntülenir, seçili uydu 42.0 ° Doğu ve ayarları hazırdır.
- 4 Aramaya başlamak için **»••«** (yeşil) düğmesine basın.
– »Arama Sonuçlar« menüsü görünür ve televizyon kanallarının aranmasına başlanır.
– Arama işlemi, alınan televizyon kanallarının sayısına bağlı olarak birkaç dakika sürebilir.
– »Program Tablosu« görüntüldüğünde arama işlemi sona ermiş demektir.

5.3.2 Gelişmiş kurulum

- 1 »Bağlantı Tipi« ögesinden **»«** veya **»»** düğmesiyle »Uydu« ögesini seçip **»OK«** düğmesiyle onaylayın.
- 2 **»«** veya **»»** düğmesiyle mod seçimini yapıp **»OK«** düğmesiyle onaylayın.
– »Digitürk Eutelsat« Digitürk üyeliğiniz varsa Digitürk kurulumu yapılır, seçili uydu EUTELSAT 7 ° Doğu ve ayarları hazırdır.
– »Digitürk Türksat« Digitürk üyeliğiniz varsa Digitürk kurulumu yapılır, seçili uydu TURKSAT 42 ° Doğu ve ayarları hazırdır.
– »Standart Mod« Standart uydu kurulumu yapılır, seçili uydu TURKSAT 42 ° Doğu ve ayarları hazırdır.
- 3 **»V«** veya **»^«** düğmeleriyle »Gelişmiş kurulum« ögesini seçin ve **»OK«** düğmesiyle onaylayın.
– »Anten Ayarları« menüsü görüntülenir.



- 4 »V« veya »A« düğmesiyle »Uydü« ögesini seçip »OK« düğmesine basın.
– »Uydü Seçim« menüsü görüntülenir.
Uydü seçimini »<«, »>«, »V« veya »A« düğmesiyle seçen ve »OK« düğmesiyle onaylayın.



Transponder ögesindeki ayar otomatik arama için gerekli değildir.

- 5 »V« veya »A« düğmesiyle »LNB Gücü« ögesini seçin. LNB gücünü, LNB tipine göre »13/18V« veya »14/19V« olarak »<« veya »>« düğmesiyle seçin.
- 6 »V« veya »A« düğmesiyle »LNB Tipi« ögesini seçip uydü sisteminde kullanılan LNB tipini »<« veya »>« düğmesiyle seçip, »*« (yeşil) düğmesiyle kaydedin.
- 7 »DISEqC Modu« ögesini »V« veya »A« düğmesiyle seçin. Mevcut uydü anten sistemi adedine göre »<« veya »>« düğmesiyle »DISEqC 1.0«, »DISEqC 1.1« veya »DISEqC 1.2« seçimini yapın.
– DISEqC 1.0 ile aynı anda, en fazla dört uydü alınabilir.
– DISEqC 1.1 ile aynı anda, en fazla 16 uydü alınabilir.
- 8 »LNB Seçimi« ögesini »V« veya »A« düğmesiyle seçin. »<« veya »>« düğmesiyle ilgili pozisyona karşılık gelen uydüyü seçin.
- 9 Otomatik Ayarlama için »*« kırmızı düğmesine basın. »Otomatik Kanal Arama« menüsü görüntülenir.



- 10 »V« veya »A« düğmesiyle »Tarama Modu« ögesini seçin. Yalnızca ücretsiz dijital televizyon kanallarını mı (Ücretsiz), yoksa yalnızca şifreli dijital televizyon kanallarını mı (Şifreli) ya da ikisini birden mi (Ücretsiz+Şifreli) aramak istediğinizi belirlemek için »<« veya »>« düğmesine basın.



Yayıncı kaynaklı uydü parametreleri değişiklikleri neticesinde »Kolay Kurulum« yöntemi ile bazı frekanslar eksik kaydedilirse, Gelişmiş kurulumda »Ağ Arama« ögesini »Açık« olarak ayarlanması önerilir.

- 11 »V« veya »A« düğmesiyle »Servis Tipi« ögesini seçin. Yalnızca televizyon kanallarını mı (TV), yoksa yalnızca radyo mı (Radyo) ya da ikisini birden mi (Radyo+TV) aramak istediğinizi belirlemek için »<« veya »>« düğmesine basın.
- 12 Aramaya başlamak için »*« (kırmızı) düğmesine basın.
– »Sonuçlar« menüsü görünür ve televizyon kanallarının aranmasına başlanır.
– Arama işlemi, alınan televizyon kanallarının sayısına bağlı olarak birkaç dakika sürebilir.
– »Program Tablosu« görüntülediğinizde arama işlemi sona ermiş demektir.
- 13 Ayar işlemini sonlandırmak için »MENU« düğmesine basın.



İkinci bir uydü ayarlı ise diğer televizyon kanallarını ayarlamak için aşağıdaki adımları takip ederiz. Menüü açmak için »MENU« düğmesine basın, »Kaynak Ayarı« ögesini »V« veya »A« düğmesi ile seçip »OK« düğmesiyle onaylayın. Daha sonra »Otomatik Kanal Arama« ögesini »V« veya »A« düğmesi ile seçip »OK« düğmesiyle onaylayın. »Uydü Seçim« ögesini »OK« düğmesiyle onaylayın ve »<«, »>«, »V« veya »A« düğmesi ile uydüyü seçin. Aramaya başlamak için »*« (kırmızı) düğmesine basın. Diğer ayarları 7. adımdan itibaren tekrarlayın

5.4 Karasal dijital televizyon kanallarının aranması

- 1 »Bağlantı Tipi« ögesini »<« veya »>« düğmesiyle »Anten« ögesini seçip »OK« düğmesine basın.
- 2 »<« veya »>« düğmesiyle tarama tipini »DTV«, »ATV« veya »DTV & ATV« seçin.
– »DTV« yalnızca dijital televizyon kanallarını arar
– »ATV« yalnızca Analog televizyon kanallarını arar
– »DTV & ATV« hem analog hemde dijital televizyon kanallarını arar
- 3 »V« veya »A« düğmesiyle »Aktif Anten« ögesini seçin. Aktif anten beslemesini açmak için »<« veya »>« düğmesiyle »Açık« ögesini seçin.



UYARI: Aktif anten beslemesi (5V $\overline{\text{GND}}$) açık seçildiğinde ve kendi güç kaynağı bulunan pasif yada aktif iç mekan anteni kullanıyorsanız antene ciddi zarar verebilirsiniz.

Ayarlar

- Aramaya başlamak için »**« (yeşil) düğmesine basın.
 - »Arama Sonuçları« menüsü görünür ve televizyon kanallarının aranmasına başlanır.
 - Arama işlemi, alınan televizyon kanallarının sayısına bağlı olarak birkaç dakika sürebilir.
 - »Program Tablosu« görüntüldüğünde arama işlemi sona ermiş demektir.
- Ayar işlemini sonlandırmak için »MENU« düğmesine basın.



HD kanalların sorunsuzca oynatılması ve kaydedilmesinde sinyal seviyesi SD kanalların gerektirdiği sinyal seviyesinden daha yüksek olmalıdır.

5.5 Kablolu dijital televizyon kanallarının aranması

- »Bağlantı Tipi« ögesini »« veya »»« düğmesiyle »Kablo« ögesini seçip »OK« düğmesine basın.
- »v« veya »^« düğmesiyle »Tarama Tipi« ögesini seçin. »« veya »»« düğmesiyle tarama tipini »DTV«, »ATV« veya »DTV & ATV« seçin.
 - »DTV« yalnızca dijital televizyon kanallarını arar.
 - »ATV« yalnızca analog televizyon kanallarını arar.
 - »DTV & ATV« hem analog hemde dijital televizyon kanallarını arar.
- »v« veya »^« düğmesiyle »Kablo Tarama Tipi« ögesini seçip »« veya »»« düğmesiyle »Hızlı« veya »Tam« seçimi yapın.
 - »Hızlı« tarama, kanalları, yayın sinyalindeki kablo operatörü bilgisine göre ayarlar.
 - »Tam« tarama, seçili tüm frekans aralığını tarar. Bu arama seçeneği ile arama işlemi uzun sürebilir. Bu tarama tipi önerilir. Bazı kablo sağlayıcıları »Hızlı« tarama ögesi desteklemez.



Aramayı hızlandırabilirsiniz, bunun için; frekans ve ağ kimliği bilgileri gereklidir. Kablo operatörünüzden bu bilgiyi alabilir veya İnternet'teki forumlardan bulabilirsiniz.

- Aramaya başlamak için »**« yeşil düğmesine basın.
 - »Arama Sonuçları« menüsü görünür ve televizyon kanallarının aranmasına başlanır. Bu, alınan televizyon kanallarının sayısına bağlı olarak birkaç dakika sürebilir.
 - »Program Tablosu« görüntüldüğünde arama işlemi sona ermiş demektir.
- Ayar işlemini sonlandırmak için »MENU« düğmesine basın.



HD kanalların sorunsuzca oynatılması ve kaydedilmesinde sinyal seviyesi SD kanalların gerektirdiği sinyal seviyesinden daha yüksek olmalıdır.

5.6 Dijital kanallar için kayıtlı kanalların değiştirilmesi

Arama sonunda bulunan kanallar »Program Tablosu«'na kaydedilir.

Kanalları favori listesine ekleyebilir, favori listelerine eklediğiniz kanalların sıralamasını değiştirebilir, program tablosunda kanalların sıralamasını değiştirebilir, ihtiyacınız olmayan kanalları silebilir ve belirli ön ayarlı kanallara erişimi engelleyebilirsiniz (çocuk kilidi).

Program tablosunda bir ağa atanmış kanalları görüntülemek için »**« (yeşil) düğmesine basın.

Program tablosunda kanal listesini sonraki sayfaya geçirmek için »P-« düğmesine, önceki sayfaya geçirmek için ise »P+« düğmesine basın.

Program tablosunda liste görünümüne geçmek için »***« (sarı) düğmesine basın. Liste görünümünde favori listelerini oluşturabilirsiniz.

»****« (mavi) düğme ile kanalları farklı kriterlere göre sıralayabilirsiniz.

5.6.1 Program tablosunu açma

- »MENU« düğmesiyle menüyü açın.
- »v« veya »^« düğmesiyle »Kaynak Ayar« ögesini seçin ve »OK« düğmesiyle onaylayın.
 - »Kaynak Ayar« menüsü görüntülenir.
- »v« düğmesiyle »Program Tablosu« ögesini seçip »OK« düğmesiyle onaylayın.
 - »Program Tablosu« menüsü görüntülenir.



Tüm kaynaklar için (uydu, kablo ve anten) program tablosu ve favori listeleri ayrı ayrı saklanmaktadır.



Program tablosu seçildiğinde bulunduğunuz kaynağın program tablosu görüntülenir.



Program Tablosunda bir kanal isminin yanında »CA« işareti varsa kanalı izlemek için bir CI modülü ve akıllı kart gerekir.



Kaydedilen data kanalları kanal listesinde gösterilmediğinden, kanal listesinde 6000'den az kanal görüntülenebilir

5.6.2 Kanalları silme

- »Program Tablosu« menüsünde değişiklik modunu seçmek için »*« (kırmızı) düğmesine basın.
- »v«, »^« ve »«, »»« düğmesine basarak silinecek kanalı seçip »***« (sarı) düğmesiyle onaylayın.



Tüm kanalları silmek için »****« (mavi) düğmesine basın.

- Silme işlemini onaylamak için »**« (yeşil);
veya
silme işlemini iptal etmek için »*« (kırmızı) düğmesine basın.
- »Program Tablosu« çıkmak için »MENU« düğmesine basın.

Ayarlar

5.6.3 Program tablosunda kanalları farklı kanal konumlarına taşıma

(sadece uydu kanalları için)

- 1 »Program Tablosu« menüsünde değişiklik modunu seçmek için »◀« (kırmızı) düğmesine basın.
- 2 »▼«, »▲« ve »◀«, »▶« düğmesine basarak taşınacak kanalı seçip »◀« (kırmızı) düğmesiyle onaylayın.
- 3 »▼«, »▲« ve »◀«, »▶« düğmesine basarak kanalı yeni konumuna taşıyarak »OK« düğmesiyle onaylayın.



Diğer kanalları taşımak için 2. ve 3. adımları tekrar edin.

- 4 Ayar işlemini sonlandırmak için »MENU« düğmesine basın.

5.6.4 Program talosunda kanalların sıralanması

(sadece uydu kanalları için)

Program tablosunda kanalları farklı kriterlere göre örmeğin Uydu, alfabetik, veya şifreli / şifresiz olarak sıralayabilirsiniz.

- 1 »Program Tablosu« menüsünde sıralama modunu seçmek için »♦♦♦♦« (mavi) düğmesine basın.
- 2 Sıralama kriterlerini »◀« (kırmızı), »♦♦♦« (yeşil) veya »♦♦♦♦« (sar) düğmeleri ile seçin.
- 3 Ayar işlemini sonlandırmak için »MENU« düğmesine basın.

5.6.5 Televizyon kanallarını atlama

»▲« veya »▼« ile seçim sırasında atlanması gereken televizyon kanallarını seçebilirsiniz.

- 1 »Program Tablosu« menüsünde, »♦♦♦♦« (sarı) düğmesiyle liste görünümüne geçin.
- 2 »▲« veya »▼« düğmeleriyle kanalı seçin.
- 3 »◀« veya »▶« düğmesine basarak »Atlas« ögesine geçin ve »OK« düğmesine basarak televizyon kanalını seçin.
– Kanal »√« işareti ile işaretlenir.
- 4 Ayar işlemini sonlandırmak için »MENU« düğmesine basın.



Kanallar yeniden etkinleştirmek için, kanalı »▼« veya »▲« düğmesiyle seçin, »▶« düğmesine basarak »Atlas« ögesine geçin ve kanalı tekrar etkinleştirmek için »OK« düğmesine basın. Kanal »√« işareti kalkacaktır.

5.6.6 Favoriler listesi oluşturma

Favori kanallarınızı seçebilir ve bunları dört liste halinde kaydedebilirsiniz (FAV1 ila FAV4).

- 1 »Program Tablosu« menüsünde, »♦♦♦♦« (sarı) düğmesiyle liste görünümüne geçin.
- 2 »▲« veya »▼« düğmeleriyle kanalı seçin.
- 3 Televizyon kanalını »◀« veya »▶« düğmesiyle favori listesi 1 ila 4'ün içine itin ve »OK« düğmesiyle kaydedin.
– Favori listesindeki pozisyon »√« işareti ile işaretlenir.
– Aynı kanalı birden fazla favori listesine ekleyebilirsiniz.
– Her favori listesine en fazla 250 kanal eklenebilir.



Favori listesinden kanal silebilirsiniz. »▼«, »▲«, »◀« veya »▶« düğmesiyle kanalı seçin ve »OK« düğmesiyle silin. Favori kanal listesine kaydedilmiş bir kanal silindiğinde favori listesindeki kanal sıralaması güncellenir.

- 6 Ayar işlemini sonlandırmak için »MENU« düğmesine basın.

5.6.7 Favori listesinde kanalların sıralanması

Favori listesinde kanal sıralamasını değiştirebilirsiniz.

- 1 »Program Tablosu« menüsünde »1« ila »4« düğmesine basarak sıralama istediğiniz favori listesini seçin.
- 2 »▼«, »▲« ve »◀«, »▶« düğmesine basarak taşınacak kanalı seçip »◀« (kırmızı) düğmesiyle onaylayın.
- 3 »▼«, »▲« ve »◀«, »▶« düğmesine basarak kanalı yeni konumuna taşıyarak »OK« düğmesiyle onaylayın.



Aynı favori listesinde diğer kanalları taşımak için 2. ve 3. adımları tekrar edin.



Diğer favori listelerinde kanalları taşımak için 1 ve 3 adımlarını tekrar edin.

- 4 Mevcut favori listesinden çıkmak için »♦♦♦♦« (mavi) düğmesine basın.
– Tüm Program Tablosu görüntülenir.
- 5 Ayar işlemini sonlandırmak için »MENU« düğmesine basın.

5.6.8 Favori liste adının değiştirilmesi (max. 6 karakter)

Tüm favori listelerini yeniden adlandırabilirsiniz.

- 1 »Program Tablosu« menüsünde »♦♦♦♦« (sarı) düğmesine basın.
- 2 »1« ila »4« düğmesine basarak adını değiştirmek istediğiniz favori listesini seçin.
– Yeni Favori Adını girin menüsü görüntülenir.
- 3 Mevcut favori listesi adını (FAV1) silmek için »▼«, »▲«, »◀« veya »▶« düğmesiyle »◀« ögesini seçip »OK« düğmesine basın.
- 4 Yazılacak karakter/rakamı »▼«, »▲«, »◀« veya »▶« düğmesiyle seçip »OK« düğmesine basın.
Aynı işlemi tüm karakter/rakamlar için uygulayın.
– Büyük harf için »ABC«, küçük harf için »abc« ögesini seçip »OK« düğmesiyle onaylayın.
– Rakam/symbol seçmek için »?@123« ögesini seçip »OK« düğmesine basın.
- 5 Yeni adı kaydetmek için »Onayla« ögesini »▼«, »▲«, »◀« veya »▶« düğmesiyle seçip »OK« düğmesiyle onaylayın.
- 6 Ayar işlemini sonlandırmak için »MENU« düğmesine basın.

5.7 Görüntü ayarları

- 1 »MENU« düğmesiyle menüyü açın.
- 2 »▼« veya »▲« düğmesiyle »Görüntü Ayarları« ögesini seçin ve »OK« düğmesiyle onaylayın.
– »Görüntü Ayarları« menüsü görüntülenir.



- 3 »▼« veya »▲« düğmesiyle »Resim Modu«, »Parlaklık«, »Kontrast«, »Netlik«, »Renk« veya »Renk Sıcaklığı« öğelerinden değişiklik yapmak istediğinizi seçin.
»◀« veya »▶« düğmesiyle değeri seçin ve »OK« düğmesiyle onaylayın.



Görüntü Ayarları menüsünde »Parlaklık«, »Kontrast«, »Netlik«, »Renk« veya »Renk Sıcaklığı« öğelerini seçip »◀« veya »▶« düğmesiyle değeri seçilirken ekran ortadan ikiye bölünerek sol tarafta mevcut ayar, sağ tarafta yapılan yeni ayar görüntülenir.



Diğer ayarlar »Görüntü Ayarları« menüsünün devamında yer almaktadır.

- 4 »▼« düğmesiyle »DNR«, »Mpeg NR.«, »Canlı Renk«, »Mükemmel Netlik«, »Film Modu«, »Gamma«, »Dinamik Kontrast«, »Dinamik Arka Işık«, »Arka Işık« veya »MEMC« ögesini seçin.
»◀« veya »▶« düğmesiyle değeri seçin ve »OK« düğmesiyle onaylayın.



Dijital ve AV önayarı pozisyonlarda yalnızca »Mpeg NR.« özelliğini seçebilirsiniz.



Mpeg NR.«, MPEG sıkıştırmasına sahip dijital kanallardan gelen (DVB-T alıcılarından veya DVD oynatıcılardan gelenler gibi) kusurlardan (piksel bloklar) kaynaklı parazitizi azaltır.



Film Modu« televizyon ve tüm kaynaklarda film sinyallerini otomatik olarak algılar ve işler. Bu sayede en iyi resim kalitesi ayarlanır.

Televizyon ve tüm kaynaklarda 480i, 576i ve 1080i modlarında kullanılabilir.

»Film Modu«, »Açık« seçildiğinde film sinyali olmayan yayınlarda alt yazıların tıklarak ilerlemesi, kırılması veya görüntüde ince yatay çizgiler oluşması gibi sorunlara yol açabilir.



»Dinamik Kontrast« ideal kontrastı elde etmek amacıyla görüntü içeriğine göre ayarlanır.



»Dinamik Arka Işık«, ideal arka ışığı elde etmek amacıyla görüntü içeriğine göre ayarlanır.



Ekran ışığını yalnızca »Dinamik Arka Işık« özelliği kapalıyken değiştirebilirsiniz.



»MEMC« (Motion Estimation, Motion Compensation) Hareketli görüntülerde veya hızlı kamera çekimlerinde görüntüye akıcılık kazandırır.



MEMC özelliği sadece 400 Hz PPR özellikli ürünlerde menüde görüntülenir.

- 5 Ayar işlemini sonlandırmak için »MENU« düğmesine basın.

5.8 Ses ayarları

- 1 »MENU« düğmesiyle menüyü açın.
- 2 »▼« veya »▲« düğmesiyle »Ses Ayarları« ögesini seçin ve »OK« düğmesiyle onaylayın.
– »Ses Ayarları« menüsü görüntülenir.



İlave işlemler aşağıdaki bölümlerde açıklanmıştır.

Ayarlar

5.8.1 Ses ayarı

- 1 »V« veya »^« düğmesiyle »Ses Ayarı« ögesini seçin ve »◀« veya »▶« düğmesiyle ayarlayın.

5.8.2 Balans

- 1 »V« veya »^« düğmesiyle »Balans« ögesini seçin ve »◀« veya »▶« düğmesiyle ayarlayın.

5.8.3 Otomatik ses

Televizyon kanalları farklı ses seviyelerinde yayınlanır. Otomatik ses seviyesi sınırlandırma (AVL), kanal değiştirdiğinizde sesin aynı seviyede korunmasını sağlar.

- 1 »V« veya »^« düğmesiyle »AVL« ögesini seçin ve ardından »◀« veya »▶« düğmesiyle »Açık« ögesini seçin.



»Ses Modu« ögesinde »SRS SSHD« ayarı seçilmişse, AVL ögesi menüde görünmez.

5.8.4 Stereo / iki kanallı, mono

Televizyonunuz örneğin, ses kanalı B'de orijinal sesli film »Dual II« ve ses kanalı A'da dublajlı versiyon »Dual I« gibi iki kanallı programları alıyorsa, istediğiniz ses kanalını seçebilirsiniz.

Cihaz stereo veya nicam programlar alırsa, otomatik olarak stereo sese geçer.

Stereo ses alım kalitesi kötüyse sesi »Mono« olarak değiştirebilirsiniz.

- 1 »V« veya »^« düğmesiyle »Ses Tipi« ögesini seçin ve »◀« veya »▶« düğmesiyle ayarlayın.

5.8.6 Stereo genişliği

Stereo programlar için ses çıkışı genişletir ve mono ses alımında sesi iyileştirir.

- 1 »V« veya »^« düğmesiyle »Ses Modu« ögesini seçin.
- 2 »◀« veya »▶« düğmesine basarak »Uzaysal« ögesini seçin.

5.8.7 Ses efekti

Ses ortamı, üç önceden ayarlı ses ayarı (Müzik, Doğal ve Konuşma) ve bir tane de kendiniz oluşturabileceğiniz ses ayarı (Kullanıcı) sunmaktadır.

- 1 »V« veya »^« düğmesiyle »Ses Önayarı« ögesini seçin.
- 2 »◀« veya »▶« düğmesine basarak »Müzik«, »Doğal« veya »Konuşma« ayarını seçin.



»Kullanıcı« ögesi, »Ses modu« ayarı »Normal« veya »Uzaysal« seçildiğinde aktiftir.

5.8.8 SRS Trusurround HD

SRS StudioSound HD televizyona entegre olarak kurulmuş ve Surround Sound etkisi yaratmak için yalnızca cihaz içi hoparlörlere gereksinimi olan patentli bir ses teknolojisidir.

- 1 »V« veya »^« düğmesiyle »Ses Modu« ögesini seçin.
- 2 »◀« veya »▶« düğmesiyle »SRS TSHD« ayarını seçin.
- 3 »V« veya »^« düğmesiyle »SRS Ses Önayarı« ögesini seçin.
- 4 »◀« veya »▶« düğmesiyle »Müzik«, »Doğal« veya »Konuşma« ayarından tercih edilen değeri seçin.

5.8.9 Ekolazyer

Ekolazyer, kendiniz oluşturabileceğiniz bir ses ayarı sunmaktadır.

Ekolazyer ögesi, »Ses Modu« »Uzaysal« veya »Normal«, »Ses Ortamı« ögesinde »Kullanıcı« seçildiğinde menüde görüntülenir.

- 1 »V« veya »^« düğmesiyle »Ekolazyer« ögesini seçin ve »OK« düğmesiyle onaylayın.
– »Ekolazyer« menüsü açılır.



»Ses Modu« ögesinde »SRS TSHD« ayarı seçilmişse, »Ekolazyer« ögesi menüde görüntülenmez.

- 2 »120Hz« frekans bandını »V« veya »^« düğmesiyle seçin.
»◀« veya »▶« düğmesiyle tercih edilen değeri ayarlayın.
- 3 Sonrakı frekans bandını »V« veya »^« düğmesiyle seçip ayar işlemini tekrarlayın.
- 4 Ayarı kaydetmek için »◀« düğmesine basın.

5.8.10 Sesli anlatım (sesli altyazılar)

Sesli anlatım, görme özürülüler için ek bir ses kanalıdır. Aktörlerin aktiviteleri, etraflarında bulunanlar, sahne değişiklikleri, görünüşleri, jestleri ve mimikleri anlatılır.

Bu ses, dijital televizyon kanallarında normal sesle aynı anda iletilir. Bu, yayınlanan programa bağlıdır.

- 1 »V« veya »^« düğmesiyle »Sesli Anlatım« ögesini seçin ve ardından »◀« veya »▶« düğmesiyle »Açık« ögesini seçin.
- 2 »V« veya »^« düğmesiyle »Ses Ayarı« ögesini seçin ve »◀« veya »▶« düğmesiyle ayarlayın.



5.8.11 Ayarları sonlandırma

- 1 Ayarları sona erdirmek için »MENU« düğmesine basın.



6 Televizyonun çalıştırılması

6.1 Temel özellikler

6.1.1 Açma ve kapatma





- 1 Televizyonu bekleme modundayken açmak için »**U**«, »1...0« veya »P+« veya »P-« düğmesine basın.
- 2 Televizyonu bekleme konumundan açmak için »**U**« düğmesine basın.

6.1.2 Kanalları seçme



- 1 Kanalları doğrudan seçmek için »1...0« düğmelerini kullanın.
- 2 Kanalları yukarı ve aşağı seçmek için »P+« veya »P-« düğmesine basın.
- 3 »OK« düğmesine basarak kanal listesini açın, »**V**« veya »**A**« düğmesiyle kanalı seçin ve »OK« düğmesiyle kanalı onaylayın, »MENU« düğmesiyle kanal listesini kapatın.

6.1.3 Kanalları listelerden seçme

Çeşitli listelerden kanal seçebilirsiniz (örneğin Bütün Kanallar, FAV1-FAV4).

- 1 Favori listesi menüsünü çağırmak için »FAV« düğmesine basın.
– »Favori Seçin« menüsü görüntülenir.
- 2 »**V**« veya »**A**« düğmesiyle kanal listesini seçin ve »OK« düğmesiyle onaylayın.
- 3 »**V**« veya »**A**« düğmesiyle kanalı seçin ve »OK« düğmesiyle onaylayın.
- 4 Kanal listesinden çıkmak için »MENU« düğmesine basın.

6.1.4 AV kanallarını seçme

- 1 »**☐**« düğmesiyle »Kaynak Seçin« menüsünü açın.
- 2 »**V**«, »**A**« düğmesiyle istediğiniz AV kanalı pozisyonunu seçin ve »OK« düğmesiyle onaylayın.
- 3 »1...0« düğmeleriyle televizyon kanalına geri dönün.

6.1.5 Ses seviyesini ayarlama

- 1 »-  +« düğmesiyle ses seviyesini ayarlayın.

6.1.6 Geçici ses kesme

- 1 Sesi kapatıp, yeniden açmak için »**M**« düğmesini kullanın.

6.1.7 Kanal bilgilerini görüntüleme

- 1 Kanal bilgilerini görüntülemek için »?**?**« düğmesine basın.
– Kısa bir süre ekrandaki menü otomatik olarak kaybolur.

6.1.8 Durdurma





Belirli bir sahneyi daha uzun görüntülemek istediğinizde geçerli programı dondurabilirsiniz.

- 1 »**||**« düğmesine basın.
- 2 Bu özellikten çıkmak için tekrar »**||**« düğmesine basın.



Televizyona formatlanmış bir harici veri ortamı bağlanmışsa, Durdurma özelliği Zaman Kaydırma işlevini görür. Zaman Kaydırma özelliği sayfa 35'de açıklanmıştır.





6.1.9 Görüntü ayarları

- 1 »TOOLS« düğmesine basın.
- 2 »**V**« veya »**A**« düğmesiyle »Resim Modu« ögesini seçin.
- 3 »**◀**«, »**▶**« düğmesiyle görüntü ayarını seçin.
– »Kullanıcı« görüntü ayarını değiştirebilirsiniz; sayfa 17'deki "Görüntü ayarları" bölümüne bakın.



»Yun« görüntü ayarı sadece »HDM« »Component« ve »PC« modlarında seçilebilir.

6.1.10 Ses ayarları



- 1 »TOOLS« düğmesine basın.
- 2 »**V**« veya »**A**« düğmesiyle »Ses Önerisi« ögesini seçin.
- 3 »**◀**«, »**▶**« düğmesiyle ses ayarını seçin.
– »Kullanıcı« ses ayarını değiştirebilirsiniz; sayfa 17'deki »Ses efekti« bölümüne bakın.



»Kullanıcı« ögesi »Ses modu« ayarı »Normal« veya »Üzaysal« seçildiğinde aktiftir.



6.1.11 Ses dili

Dijital kanalları seyrederken çeşitli dilleri seçebilirsiniz. Bu, yayınlanan programın desteklediği ses dillerine bağlıdır.

- 1 »**☐**« düğmesine basarak seçim menüsünü açın.
- 2 »**V**« veya »**A**« düğmesiyle dilinizi seçin ve »OK« düğmesiyle onaylayın.

6.1.12 Altyazılar

Dijital kanalları seyrederken çeşitli altyazıları seçebilirsiniz. min desteklediği altyazı seçeneklerine bağlıdır.



- 1 »**☐**« düğmesine basarak seçim menüsünü açın.
- 2 »**V**« veya »**A**« düğmesiyle altyazı dilini seçin ve »OK« düğmesiyle onaylayın.



3D modu aktif iken Karasal Dijital yayınlarda altyazı özelliği desteklenmemektedir.

6.2 Zoom özelliği

Bu özellik sayesinde, televizyonu veya bilgisayardaki görüntüyü büyütebilirsiniz.







- 1 »TOOLS« düğmesine basın.
- 2 »**V**« veya »**A**« düğmesiyle »Zoom« ögesini seçin.
- 3 »OK« düğmesine ard arda basarak merkez odaklı üç kademe büyütülür.



3D modu aktif iken Zoom özelliği desteklenmemektedir.

6.3 Eco Modu

Bu özellik sayesinde televizyonun güç tüketimini düşürebilirsiniz.

- 1 »TOOLS« düğmesine basın.
- 2 »**V**« veya »**A**« düğmesiyle »EKO TV« ögesini seçin.
- 3 »**◀**« veya »**▶**« düğmesiyle »Açık« ögesini seçin.
- 4 ECO modu özelliğini devre dışı bırakmak için »**◀**« veya »**▶**« düğmesiyle »Kapalı« ögesini seçin.

6.4 Uyku zamanlayıcısı

»Uyku Zamanlayıcısı«, televizyon için bir kapanma zamanı girebilirsiniz, bu süre sonra erdikten sonra televizyon bekleme moduna geçer.

- 1 »TOOLS« düğmesine ile menüyü açın.
- 2 »V« veya »A« düğmesiyle »Uyku Zamanlayıcısı« ögesini seçin.
- 2 »<« veya »>« düğmesiyle kapanma zamanını seçin.

6.5 Zapp özelliđi

Bu özellik, izlemekte olduđunuz televizyon kanalını kaydetmenize ve başka kanallara geçmenize (zapp yapma) olanak tanır.

- 1 »1...0« veya »P+«, »P-« düğmeleriyle zapp hafızasına kaydetmek istediđiniz kanalı (örneğin, kanal 1, kanal 2) seçin ve »<« düğmesine kaydedin.
- 2 »1...0« veya »A« »V« düğmeleriyle kanalları deđiřtirin.
- 3 Bu durumda, »<« düğmesini kullanarak kayıtlı kanal (örneğin kanal kanal2'dir) ile daha önce izlemekte olduđunuz kanal arasında geçiř yapabilirsiniz.
- 4 Zapp özelliđinden çıkmak için »MENU« düğmesine basın.

6.6 Elektronik televizyon rehberi

Elektronik program rehberi, sonraki hafta yayınlanacak olan tüm programlara genel bir bakıř sunar (yalnızca dijital kanallar için).

- 1 Program bilgilerini görüntülemek için »GUIDE« düğmesine basın.



Her kanal detaylı bir televizyon rehberi sunmaz. Çođu yayıncı günlük programı vermekle birlikte ayrıntılı açıklamalar yapmaz. Hiçbir bilgi vermeyen yayıncılar bile vardır.

- 2 »V« veya »A« düğmeleriyle televizyon kanalını seçin.
– Seçilen televizyon kanalında bugün için gösterilen yayınlar görüntülenir.
- 3 Bugünün programına geçmek için »>« düğmesine basın.
- 4 Sonraki program hakkındaki bilgileri seçmek için »V« düğmesine, mevcut programa ait bilgilere dönmek için ise »A« düğmesine basın.
- 5 Sonraki günleri seçmek için »*« (yeřil) düğmesine, bugüne geri dönmek için ise »*« (kırmızı) düğmesine basın.
- 6 »<« düğmesine basarak kanal seçimine geri dönün.



Seçilen kanala ait yayın akıřındaki programları filtrelemek için »*« (mavi) düğmesine basın ve »<«, »>« yada »V«, »A« düğmesiyle program tipini seçin. Seçilen program tipine göre yayın akıřı görüntülenir. »V«, »A« düğmesiyle program tipini seçin. Seçilen program tipine göre yayın akıřı görüntülenir.

- 7 Elektronik program rehberinden çıkmak için »MENU« düğmesine basın.

6.7 Görüntü formatını deđiřtirme

Euro-AV soketi üzerinden 16:9 formatı tespit edilmesi halinde televizyon otomatik olarak bu formata geçer.

- 1 »TOOLS« düğmesine basın.
- 2 »V« veya »A« düğmesiyle »Resim Formatı« ögesini seçin »OK« düğmesiyle onaylayın.
- 3 »<« veya »>« düğmesiyle resim formatını seçin »OK« düğmesiyle onaylayın.
– Ařađdaki görüntü formatlarından birini seçebilirsiniz:

6.7.1 »Otomatik« formatı

Görüntü formatı, 16:9 formatındaki programlar için otomatik olarak »16:9« ayarına deđirilir.

Görüntü formatı, 4:3 formatındaki programlar için otomatik olarak »4:3« ayarına deđirilir.

6.7.2 »16:9« ve »14:9« formatları

4:3 formatındaki programlar sırasında, »16:9« veya »14:9« seçilmesi halinde görüntü yatay olarak gerilir.

Görüntü geometrisi yatay olarak gerilir.

Gerçek 16:9 sinyal kaynaklarında (uydu alıcısından veya Euro-AV soketinde), görüntü dođru geometriye sahip olacak şekilde ekranı tümüyle doldurur.

6.7.3 »4:3« formatı

Görüntü 4:3 formatında gösterilir.

6.7.4 »LetterBox« formatı

Letterbox ayarı, özellikle 16:9 formatındaki programlar için uygundur.

Genellikle ekranın üst ve altında bulunan siyah kenarlıklar ortadan kaldırılır; 4:3 görüntü ekranı doldurur.

İletilen görüntüler büyütülür ancak üst ve alttan biraz kırılır.

Görüntü geometrisi deđiřmeden kalır.

6.7.5 »Altyazı« formatı

Ekranın alt kısmında görünen altyazıları okuyamazsanız, »Altyazı« ögesini seçin.

6.7.6 »Panorama« formatı

Bu ayar, büyük geniřlik/yükseklik oranına sahip filmler için uygundur.

4:3 formatındaki programlar sırasında, »Panorama« seçilmesi halinde görüntü yatay olarak gerilir. Görüntü geometrisi yatay olarak gerilir.

6.7.7 »Overscan kapalı«

Bu format seçili olduđunda HDMI ve Component giriřlerinden gelen yüksek çözünürlüklü görüntü kırılmadan orjinal boyutları ile ekrana gelir. Bu format sadece HDMI kaynađında ve 720p ve üzeri çözünürlüklerde aktif olur.



3D yayınlarda görüntü formatı seçimi desteklenmemektedir.

7 USB kayıt

7.1 Televizyon programlarının kaydedilmesi ve sonradan izlenmesiyle ilgili bilgiler ve kısıtlamalar

	Programların kaydedilmesi ve sonradan izlenmesi yalnızca dijital televizyon kanallarında gerçekleştirilebilir (DVB-S, DVB-T ve DVB-C).
	Dijital televizyon kanalları (DVB-S, DVB-T ve DVB-C) yayını yapan kanala bağlı olarak kaydedebilir ve kayıttan oynatabilirsiniz.
	Programların kaydedilmesi ve sonradan izlenmesinin yanı sıra zaman kaydırma özelliği yalnızca harici bir veri ortamı kullanılarak gerçekleştirilebilir (sabit disk veya USB çubuğu).
	Kayıt işlemleri, piyasadaki pek çok ortama gerçekleştirilebilir. Bununla birlikte, tüm veri ortamlarıyla çalışacağını garanti edemeyiz.
	Bir programı harici bir veri ortamına kaydetmeniz halinde, bunu yalnızca televizyonunuzda izleyebilirsiniz. Bu programı başka herhangi bir cihazda izleyemezsiniz.
	Televizyonunuzu onarıma göndermeniz ve donanım bileşenlerinin değiştirilmesi gerektiğinde, kayıtlarınızı onarlan televizyonda izleyemeyebilirsiniz.
	Firmamız harici depolama aygıtı üzerinde depolanan veri kaybından sorumlu değildir.
	DTV kaynağında kaydettiğiniz dosyaları PRnP oynatıcı ile oynatmanız önerilir. Bazı kayıt dosyaları USB Media Player ile düzgün oynatılmayabilir.
	Bir programın harici veri ortamına kaydedilmesi yayıncı kuruluş tarafından engellenebilir. Ekranında »*URI korumalı! PVR engellendi« görünürse, kayıt veya zaman kaydırma özelliği yayıncı tarafından sınırlandırılmıştır veya devre dışı bırakılmıştır. *URI = kullanıcı hakları bilgisi. Yayıncı kuruluş, bu programı bir veya daha fazla kez izlemenize izin verebileceği gibi sadece belirli bir süre için izlenmesine de olanak tanıyabilir.
	Çocuklara karşı koruma içeren kanallar için kayıt başlamadan önce hemen bir PIN girilmesi gerekir. Bu yetkinin verilmemesi halinde kayıt başlanmayabilir.



Bir programın »SCART« soketi (analog görüntü/seesinyali) aracılığıyla dijital televizyon kanallarında bir video veya DVD kaydediciye kopyalanması yayıncı kuruluş tarafından kısıtlanmış olabilir. Bunun yapılabilmesi için cihazınızı kopyalama özelliğini desteklemesi gerekir.

7.2 Harici veri ortamının bağlanması



Harici Veri ortamını bağlamadan ve bağlantısını kesmeden önce, televizyonu bekleme konumuna almanız gerekmektedir, aksi takdirde, dosyalar zarar görebilir.



Televizyon üzerinde »USB1« ve »USB2 (HDD)« olmak üzere iki adet USB girişi bulunmaktadır.

- 1 Bellek çubuğunu televizyonun »USB1« USB arayüzüne takın;
veya
harici sabit disk televizyonun »USB2 (HDD)« USB arayüzüne takın.



Televizyonun »USB1« USB arayüzü USB standardı gereği 500mA akımı destekler. Harici sabit disk vb. gibi daha yüksek güç harcayan cihazlarınızı televizyonun sadece »USB2 (HDD)« USB arayüzüne bağlayabilirsiniz.



»USB2 (HDD)« USB arayüzüne bağlanan harici sabit disk ile beraber güç kablosu kullanıldığı durumlarda televizyon kapatıldığında harici harddiskin de güç kablosu çekilmelidir.



USB Aygıtından herhangi bir dosya okunurken USB Aygıtının televizyondan çıkarılmaması gerekmektedir.

7.3 USB kayıt ayarları

7.3.1 Menüye seçme

- 1 »MENU« düğmesiyle menüye açın.
- 2 »V« veya »A« düğmesiyle »USB KAYDI« öğesini seçin ve »OK« düğmesiyle onaylayın.
– »USB KAYDI« menüsü görüntülenir.



7.3.2 Otomatik ön izlemeye geçiş

Otomatik ön izleme açıksa, seçili dosyanın görüntüsünü dosya tarayıcısı ana menüsünden izleyebilirsiniz.

- 1 »V« veya »^« düğmesiyle »Otomatik Önizleme« ögesini seçin.
- 2 »Açık« konumuna getirmek için »◀« veya »▶« düğmesine basın.
- 3 Ayar işlemini sonlandırmak için »MENU« düğmesine basın.

7.3.3 Harici veri ortamının çıkartılması

- 1 »Diski Güvenli Kaldır« ögesini »v« veya »^« düğmesiyle seçip »OK« düğmesiyle onaylayın.
- 2 Disk USB arayüzünden güvenli bir şekilde çıkartabilirsiniz.

7.3.4 Harici veri ortamının seçilmesi

Birden fazla harici veri ortamı televizyona takılmış ise birini seçin.

- 1 »v« veya »^« düğmesiyle »Disk« ögesini seçin.
- 2 »◀« veya »▶« düğmesi ile Disk seçimini yapın.
- 3 Ayar işlemini sonlandırmak için »MENU« düğmesine basın.

7.3.5 Harici veri ortamında bölüm seçme

Harici veri ortamında birkaç bölüm varsa birini seçin.

- 1 »v« veya »^« düğmesiyle »Bölüm« ögesini seçin.
- 2 »◀« veya »▶« düğmesi ile bölüm seçimini yapın.
- 3 Ayar işlemini sonlandırmak için »MENU« düğmesine basın.

7.3.6 Harici veri ortamının testi

Harici veri ortamının işlevler için uygun olup olmadığını sınavabilirsiniz.

- 1 »v« veya »^« düğmesiyle »Disk« ögesini seçin. Birden fazla disk varsa »◀« veya »▶« düğmesi ile disk seçimini yapın.
- 2 »v« veya »^« düğmesiyle »Bölüm« ögesini seçin. Birden fazla bölüm varsa »◀« veya »▶« düğmesi ile bölüm seçimini yapın.
- 3 »v« veya »^« düğmesiyle »Diski kontrol et« ögesini seçin ve »OK« düğmesi ile onaylayın.
– Disk ile ilgili bilgiler görüntülenir.
- 4 Ayar işlemini sonlandırmak için »MENU« düğmesine basın.

7.4 Zaman kaydırma – programları duraklatma

İzlediğiniz programı duraklatabilirsiniz. Örneğin bir film seyrederken telefon çaldı filmi durdurup hiçbir şey kaçırmadan kaldığınız yerden devam edebilirsiniz.

Son sahne görüntüsü ekranda görüntülenir ve zaman kaydırma harici veri ortamına kaydedilir.

Zaman kaydırma harici veri ortamında bulunan boş hafıza kadar kayıt yapılabilir. Zaman kaydırma başlatıldığında boş alana göre kayıt süresi hesaplanarak ekranda görüntülenir. Mevcut yayında yaklaşık 60 dakika kayıt yapabilirsiniz.

- 1 Yayın sırasında »■|« düğmesine basın.
– Televizyon görüntüsü durdurulur ve gecikme süresi/ kalan kayıt süresi görüntülenir.
- 2 Yayına kaldığı yerden devam etmek için »▶« düğmesine basın.
– Siz yayını izlerken, sistem de bunu kaydetmeye devam eder.



Aşağıdaki işlevleri zaman kaydırma modunda kullanabilirsiniz.

- Hızlı geri sarma, istenilen hız için »◀◀« düğmesine bir kaç kez basın;
- Hızlı ileri sarma, istenilen hız için »▶▶« düğmesine bir kaç kez basın;
- Duraklatmak için »■|« düğmesine basın.

- 3 Zaman kaydırma işleminden çıkmak için »■« düğmesine basın.
– »Canlı Yayın« mesajı görünür.
– Zaman kaydırma sahneleri hafızadan silinir.

7.5 Kaydetme

Programları kaydedebilirsiniz. Kaydettiğiniz programlar harici veri ortamına kaydedilir ve bu arşiv televizyon aracılığıyla yönetilir.

Harici veri ortamında 1 dakikalık kayıt süresi için 44MB ila 110 MB'lık hafızaya ihtiyaç vardır.

Kayıt sırasında arşivden başka bir kayıt izlenebilir.

Kayıt esnasında aynı frekansta bulunan (DVB-T) veya aynı transponder üzerinde bulunan (DVB-S) şifresiz kanallar arasında kanal değiştirmek mümkündür.

Kayıt sırasında (Karasal, Kablolu, Uydu, Analog ve USB) haricindeki kaynaklara geçildiğinde kayıt işlemi devam edecektir.

7.5.1 Bir programın kaydedilmesi

- 1 »1...0« veya »P+«, »P-« düğmesiyle kanalı seçin ve »■« düğmesine basın.
– Kayıt bilgisi görüntülenir.
– Bu bilgiler kısa süre sonra kaybolur.
- 2 Kaydı sona erdirmek için »■« düğmesine basın.
- 3 Onaylamak için »**« (yeşil) düğmesine;
veya
kayıda devam etmek için »*« (kırmızı) düğmesine basın.



Kayıdı bitirdiğiniz zaman, otomatik olarak harici veri ortamı üzerine depolanır.



»KAYITLI DOSYALAR« menüsünü görüntülemek için »REC.LIST« düğmesine basın.



Harici veri ortamı kayıt esnasında çıkarılması durumunda kayıt otomatik olarak iptal edilir ve harici veri ortamına kaydedilemez.

7.5.2 Kanal listesinden bir programı kaydetme

- 1 »OK« düğmesine basarak kanal listesini açın.
- 2 »V«, »A« veya »<«, »>« düğmesiyle kanalı seçin ve »OK« düğmesiyle onaylayın.
- 3 »MENU« düğmesine basarak kanal listesinden çıkın.
- 4 Kayda başlamak için »■« düğmesine basın.
– Kayıt bilgisi görüntülenir.
– Bu bilgiler kısa süre sonra kaybolur; ekranın sol üst köşesinde kayıt sembolü ve kayıt süresi görüntülenir.
- 5 Kaydı sona erdirmek için »■« düğmesine basın.
- 6 Onaylamak için »**« (yeşil) düğmesine;
veya
kayıda devam etmek için »*« (kırmızı) düğmesine basın.

7.6 Kayıt için program ayarı

7.6.1 Elektronik program rehberini kullanarak

Kayıt için elektronik program rehberi (EPG) bilgileri kullanılabilir.

Toplam 25 EPG hatırlatıcısı ve/veya kaydedicisi ayarlanabilir.

- 1 Elektronik program rehberini (EPG) açmak için »GUIDE« düğmesine basın.
- 2 »V« veya »A« düğmeleriyle televizyon kanalını seçin.
- 3 Bugünün programına geçmek için »>« düğmesine basın.
- 4 Kayıt programını seçmek için »V« veya »A« düğmesine basın.
- 5 Yayınları zamanlayıcıya eklemek için »■« düğmesine basın.
– Kayıt edilecek program bilgisi yanında »●« simgesi görüntülenir.
- 6 Ayar işlemini sonlandırmak için »MENU« düğmesine basın.



Zamanlayıcı kayıdı başlamadan önce bir uyarı iletisi görüntülenir ve 10 saniye geriye sayarak kanala geçmek için fırsat verir veya süre sonunda kayıt kanalına otomatik olarak geçilir.



Zamanlayıcı kayıdı, kayıttan yürütme sırasında başlarsa, kayıttan yürütme durdurulur. Uyarı ekranında »Evet« ögesini seçmediği takdirde geri sayım tamamlanmadığında kayıt otomatik olarak başlar.



Sadece UPC müşterileri için Not: Bir program kaydedilirken, muhtemel program kılavuzu hataları dolayısıyla önceki veya sonraki programın bir kısmının kayda dahil edilmesi söz konusu olabilir. Böyle bir durumda, bu programlardan biri veya daha fazlasında aile koruma derecelendirmesi varsa, tüm kayıt için en yüksek seviyedeki aile koruma derecesinin geçerli olacağını göz önünde bulundurun.

7.6.2 Bilgileri manuel girek

Toplam 25 EPG hatırlatıcısı ve/veya kaydedicisi ayarlanabilir.

- 1 Elektronik program rehberini (EPG) açmak için »GUIDE« düğmesine basın.
- 2 »Plan Oluştur« menüsünü açmak için »***« (sar) düğmesine iki kez basın.
- 3 »V« veya »A« düğmesiyle »Tip« ögesini seçip »<« veya »>« düğmesiyle »Kaydet« ögesini seçin.
- 4 »V« veya »A« düğmesiyle »Kanal« ögesini seçip »<« veya »>« düğmesiyle kanalı seçin.
- 5 »V« veya »A« düğmesi ile »Mod« ögesini seçip »<« veya »>« düğmesiyle »Bir Kez«, »Her Gün«, »Haftalık« seçimini yapın.
- 6 »V« veya »A« düğmesiyle »Başlangıç« ögesini seçip »1...0« ile tarihi ve saati girin. (Yıl, ay, gün saat:dakika).
- 7 »V« veya »A« düğmesiyle »Son« ögesini seçip »1...0« ile tarihi ve saati girin. (Yıl, ay, gün saat:dakika).
- 8 Uyarı kaydetmek için »**« (yeşil) düğmesine basın.
– Kayıt zamanlayıcısı programlanmıştır.
- 9 Ayar işlemini sonlandırmak için »MENU« düğmesine basın.



Zamanlayıcı kayıdı başlamadan önce bir uyarı iletisi görüntülenir ve 10 saniye geriye sayarak kanala geçmek için fırsat verir veya süre sonunda kayıt kanalına otomatik olarak geçilir.



Zamanlayıcı kayıdı, kayıttan yürütme sırasında başlarsa, kayıttan yürütme durdurulur. Uyarı ekranında »Evet« ögesini seçmediği takdirde geri sayım tamamlanmadığında kayıt otomatik olarak başlar.

7.6.3 Zamanlayıcının düzenlenmesi

Programlanmış zamanlayıcıları düzenleyebilirsiniz.

- 1 EPG menüsünden »***« (sar) düğmesine ardından »***« (mavi) düğmesine basın.
– »Planlı Olaylar« menüsü görüntülenir.
- 2 »V« veya »A« düğmesiyle düzenlenecek olayı seçip »**« (yeşil) düğmesine basın.
– »Plan Oluştur« menüsü ekrana gelir.
- 3 Değişiklik yapılacak ögeyi »V« veya »A« düğmesi ile seçip değişiklikleri »1...0« veya »<«, »>« düğmesi ile yapın.
- 4 Değişikliği kaydetmek için »**« (yeşil) düğmesine basın.
– Kayıt zamanlayıcısı değiştirilmiştir.
- 5 Ayar işlemini sonlandırmak için »MENU« düğmesine basın.

7.6.4 Zamanlayıcının silinmesi

Programlanmış zamanlayıcıları silebilirsiniz.

- 1 EPG menüsünden »***« (sar) düğmesine ardından »***« (mavi) düğmesine basın.
– »Planlo Olaylar« menüsü görüntülenir.
- 2 »▼« veya »▲« düğmesiyle silinecek olayı seçip »***« (sar) düğmesine basın.
– Kayıt zamanlayıcısı silinmiştir.

7.7 Kayıt oynatma

Kaydedilen programlar - ister elle başlatılmış olsun ister zamanlayıcı kullanarak, tamamı harici veri ortamında saklanır. Harici veri ortamındaki arşivi açmak için kumandadaki »REC.LIST« düğmesine basın.

7.7.1 Kayıtlı dosyalar listesinden bir kaydı seçme

- 1 Kayıt listesini açmak için »REC.LIST« düğmesine basın.
– »Kayıtlı Dosyalar« menüsü görüntülenir.
- 2 »▼« veya »▲« düğmesiyle kaydı seçin ve »▶« düğmesiyle oynatmayı başlatın.
- 3 Oynatmayı sona erdirmek için »■« düğmesine basın.
– Televizyon mevcut yayına geçer.

7.7.2 İleri/geri görüntü arama

- 1 Oynatma hızını (2x, 4x, 8x, 16x veya 32x) seçmek için oynatma sırasında devamlı olarak »▶▶« düğmesine basın;
veya
oynatma hızını (2x, 4x, 8x, 16x veya 32x) seçmek için devamlı olarak »◀◀« düğmesine basın.

7.7.3 Seçili bir sahnenin tekrarlanması (A-B)

Bir sahnenin başını ve sonunu işaretlerseniz, o sahne devamlı olarak oynatılır.

- 1 Oynatma sırasında »▶« düğmesine basın.
– Bu nokta, A başlangıç bayrağı olarak işaretlenmiş olur.
- 2 Oynatma sırasında »▶▶« düğmesine tekrar basın.
– Bu nokta, B durdurma bayrağı olarak işaretlenmiş olur.
– Televizyon, oynatmayı bu iki bayrak arasında sürekli olarak tekrarlar.
- 3 Özellikten çıkmak için »■« düğmesine basın.

7.7.4 Kayıt sırasında oynatma

Kayıt işlemi gerçekleştirilirken, kaydedilmekte olan mevcut yayını veya daha önce kaydedilmiş olan bir yayını izleyebilirsiniz.

- 1 »1...0« veya »P+«, »P-« düğmesiyle kanalı seçin ve »■« düğmesine basın.
- 2 »Kayıtlı Dosyalar« menüsünü açmak için »REC.LIST« düğmesine basın.
- 3 İzlemek istediğiniz yayını seçmek için »▼« veya »▲« düğmesine basın ve »▶« düğmesine basarak onaylayın.
- 4 Oynatmayı durdurmak için »■« düğmesine basın.
- 5 Kaydetmeyi durdurmak için »■« düğmesine tekrar basın.

7.7.5 Kaydedilmiş dosyalar menüsünden yayınların silinmesi

Kaydedilmiş yayınları »Kayıtlı Dosyalar« listesinden silebilirsiniz.

- 1 Kayıtlı dosyalar menüsünü açmak için »REC.LIST« düğmesini basın.
– »Kayıtlı Dosyalar« menüsü görüntülenir.
- 2 »▼« veya »▲« düğmesiyle silinecek kaydı seçin ve silmek için »***« (mavi) düğmesine basın.
- 3 »***« (yeşil) düğmesi ile Evet ögesini seçip silme işlemini onaylayın.



Kayıt veya oynatma esnasındaki dosyalar »Kayıtlı Dosyalar« menüsünden silinemez.

- 4 Ayar işlemini sonlandırmak için »MENU« düğmesine basın.

8 USB oynatıcı

8.1 Dosya formatları

Televizyonunuzu aşağıdaki dosya formatlarıyla USB arayüzü üzerinden kullanabilirsiniz:

8.1.1 Video verileri

Video sıkıştırma / çözme (codec) işlemi, depolama alanını azaltmak ve görüntü kalitesinden ödün vermemek üzere tasarlanmıştır.

Televizyonunuz DIVX, XVID, H.264/MPEG-4 AVC(L4.1, Ref. Frames:4), MPEG-4, MPEG-2, MPEG-1, MJPEG, MOV standartları ile sıkıştırılmış video verilerinin oynatabilmesini sağlar.

Cihazın desteklediği dosya uzantıları: “.avi”, “.mkv”, “.mp4”, “.ts”, “.mov”, “.mpg”, “.dat”. Bu dosyalarda video verisinin yanında MP3, AAC veya Dolby Digital kullanılarak sıkıştırılmış ve “paketlenmiş” ses verileri vardır.

8.1.2 Ses verileri

Televizyonunuz MP3, AAC standartları ile kodlanmış ses verilerinin oynatılabilmesini sağlar.

MP3, MPEG-1 Ses Düzeyi 3'ü belirtir ve MPEG (Motion Picture Expert Group) tarafından geliştirilen MPEG-1 standardına göre dir.

AAC İleri Ses Kodlaması'nı belirtir (Advanced Audio Coding) ve MPEG tarafından geliştirilmiştir. AAC aynı veri-oranında (bitrate) daha yüksek ses kalitesi sunar.

WMA (Windows Media Audio) ise, Microsoft tarafından geliştirilen ses verileri için bir sıkıştırma standardıdır.

Bu formatlar ses dosyalarının CD ses kalitesine benzer kalitede depolama cihazlarına kaydedilmesini sağlar. Cihazın desteklediği dosya uzantıları: “.mp3”, “.mp2”, “.m4a”, “.aac”

MP3 dosyaları bilgisayardaki klasör ve alt klasörlere benzer şekilde düzenlenebilir.

8.1.3 Resim verileri

Televizyonunuz JPEG, PNG, BMP türündeki resim verilerini gösterilebilmesini sağlar.

JPEG, Joint Picture Experts Group'un kısaltmasıdır. Bu işlem resim dosyalarını sıkıştırmak amacıyla tasarlanmıştır. PNG ve BMP standartları resim verilerini kayıpsız olarak sıkıştırmak için tasarlanmıştır.

Resim dosyaları, diğer dosya türleri ile birlikte bir veri ortamına kaydedilebilir.

Bu dosyalar klasör ve alt klasörler şeklinde düzenlenebilir.

8.2 Harici veri ortamının bağlanması

Harici veri ortamını bağlamadan önce, televizyonu bekleme konumuna almanız tavsiye edilir. Cihazın bağlantısını yapın ve televizyonu yeniden açık duruma getirin.

Veri ortamının bağlantısını kesmeden önce, televizyon bekleme konumuna getirilmelidir; aksi takdirde, dosyalar zarar görebilir.



Televizyonun »USB1« USB arayüzü USB standardı gereği 500mA akımı destekler. Harici sabit disk vb. gibi daha yüksek güç harcayan cihazlarınızı televizyonun sadece »USB2 (HDD)« USB arayüzüne bağlayabilirsiniz.



»USB2 (HDD)« USB arayüzüne bağlanan harici sabit disk ile beraber güç kablosu kullanıldığı durumlarda televizyon kapatıldığında harici harddiskin de güç kablosu çekilmelidir.



USB Aygıtından herhangi bir dosya okunurken USB Aygıtının televizyondan çıkarılmaması gerekmektedir.



ITE (Bilgi Teknolojisi Donanımları) cihazları için EN 55022/EN 55024'te tanımlandığı üzere, iki yönlü veri aktarımı mümkün değildir.

- 1 Televizyonun üzerindeki »USB2 (HDD)« USB arayüzü ile harici cihazın üzerindeki ilgili veri çıkışı (harici sabit disk, dijital kamera, kart okuyucu veya MP3 oynatıcı) bir USB kablosu ile bağlayın; veya bellek çubuğunu televizyonun »USB1« USB arayüzüne takın.

8.3 USB oynatıcı dosya tarayıcısı

Dosya tarayıcı, harici veri ortamının gönderdiği video, ses ve resim verilerini gösterir.

Bir veri ortamı farklı dosya formatlarını içeriyorsa, filtre kullanarak çalmak / oynatmak için ihtiyaç duymayacağınız verileri (Video dosyası, Ses dosyası, Resim dosyası) görüntülenmesini engelleyebilirsiniz.

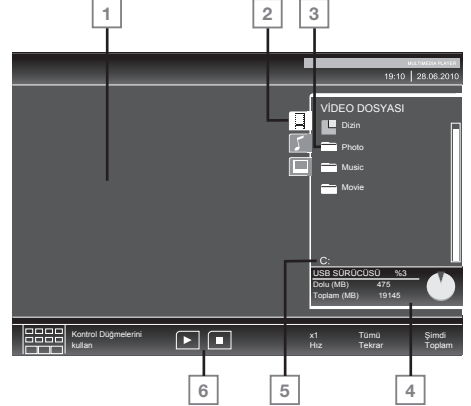

8.3.1 Dosya tarayıcısı ana menüsü

- 1 Seçili bir dosyanın ön izleme ekranı.
- 2 Seçilmiş veri formatı.
- 3 Veri ortamındaki toplam klasörler.
- 4 Harici veri ortamı bilgisi.
- 5 Veri ortamı adı.
- 6 Menü kontrolleri.

8.4 USB kurulum menüsü ayarları

8.4.1 USB kurulum menüsünün açılması

- 1 »« düğmesine basıp »**V**«, »**A**«, »**◀**« veya »**▶**« düğmesiyle »USB« ögesini seçip »**OK**« düğmesiyle onaylayın.
- 2 »**MENU**« düğmesiyle menüyü açın.
- 3 »**V**« veya »**A**« düğmesiyle »Kaynak Ayarı« ögesini seçin ve »**OK**« düğmesiyle onaylayın.
– »KAYNAK AYAR« menüsü görüntülenir.



İlave işlemler aşağıdaki bölümlerde açıklanmıştır.

8.4.2 Otomatik ön izlemeye geçiş

Otomatik ön izleme açıksa, seçili dosyanın görüntüsünü dosya tarayıcısı ana menüsünden izleyebilirsiniz.

- 1 »**V**« veya »**A**« düğmesiyle »Otomatik Önizleme« ögesini seçin.
- 2 »Açık« konumuna getirmek için »**◀**« veya »**▶**« düğmesine basın.
- 3 Ayar işlemini sonlandırmak için »**MENU**« düğmesine basın.

8.4.3 Ekran modunun seçilmesi

- 1 »**V**« veya »**A**« düğmesiyle »İzleme Modu« ögesini seçin.
- 2 »**◀**« ya da »**▶**« düğmesiyle »Otomatik Sığdır«, »Orjinal«, »Tam Ekran« seçimini yapın.



3D aktif iken izleme modu değiştirilemez.

- 3 Ayar işlemini sonlandırmak için »**MENU**« düğmesine basın.

8.4.4 Slayt gösteriminin ekrana getirileceği sürenin seçilmesi

- 1 »**V**« veya »**A**« düğmesiyle »Slayt Gösterisi Aralığı« ögesini seçin.
- 2 »**◀**« veya »**▶**« düğmesiyle gösterilme süresini (3, 5, 10 saniye) seçin.
- 3 Ayar işlemini sonlandırmak için »**MENU**« düğmesine basın.

8.4.5 DivX® VOD

DivX® 'den alacağınız korumalı videoları oynatmak için cihazı kayıt ettirmeniz gerekmektedir.

- 1 »**V**« veya »**A**« düğmesiyle »DivX® VOD« ögesini seçip »**OK**« düğmesiyle onaylayın.
– Kayıt kodu görüntülenir.
- 2 "http://vod.divx.com" adresine girerek kayıt kodu ile cihazı kayıt ettirin.
- 3 Ayar işlemini sonlandırmak için »**MENU**« düğmesine basın.

DivX⁺ HD

Üstün kaliteli içerik de dahil olmak üzere 1080p HD'ye kadar DivX® ve DivX Plus™ HD (H.264/MKV)

görüntüleri oynatmak için DivX Certified®.

DIVX GÖRÜNTÜ DOSYALARI HAKKINDA: DivX®, DivX, Inc. tarafından oluşturulmuş bir dijital görüntü formatıdır. Bu, DivX görüntüleri oynatan onaylı bir DivX Certified® cihazdır. Dosyalarınız DivX görüntü dosyalarına dönüştürmeyle ilgili daha fazla bilgi ve yazılım araçları için divx.com adresini ziyaret edin. DIVX VIDEO-ON-DEMAND HAKKINDA: Satın aldığınız DivX Video-on-Demand (VOD) filmlerin oynatabilmek için DivX Certified® bu cihazın kaydedilmesi gerekir. Kayıt kodunuzu almak için cihazınızın USB ayarları menüsünde DivX VOD bölümüne gelin. Kayıt işleminin tamamlanmasıyla ilgili daha ayrıntılı bilgi için vod.divx.com adresini ziyaret edin.

8.5 USB oynatıcıda oynatma / çalma

- 1 Veri ortamını seçmek için »« düğmesine basın, »**V**«, »**A**« veya »**◀**«, »**▶**« düğmesiyle »USB« ögesini seçip »**OK**« düğmesiyle onaylayın.
– Veri ortamı dosya tarayıcısı ("İçerikler") ekranda gösterilir.
- 2 »**V**« veya »**A**« düğmesiyle formatı (Video dosyası, Ses dosyası, Resim dosyası) seçin.
- 3 »**OK**« düğmesiyle dosya genel bakış ögesini seçin.
- 4 »**V**« veya »**A**« düğmesiyle istediğiniz veri ortamını seçin ve »**OK**« düğmesiyle onaylayın.
– Veri ortamı dizin listesi ekrana gelir.
- 5 »**V**« veya »**A**« düğmesiyle istediğiniz dosyayı seçin ve »**OK**« düğmesiyle onaylayın.
– Alt dizin listesi ekrana gelir.



»**◀**« düğmesiyle ana klasöre geri dönün.

- 6 »**V**« veya »**A**« düğmesiyle şarkıyı ya da resmi seçip »**▶**« düğmesine basarak oynatma işlemini başlatın.



Film hakkındaki bilgileri »**?**« düğmesine basarak izleyebilirsiniz.



MP3 ya da WMA verilerini çalarken, albüm bilgileri, şarkı ve şarkıcı, menünün sol tarafında görüntülenir.





Görüntü verilerini oynatırken, çözünürlük ve boyutla ilgili bilgiler »**?**« düğmesine basarak izleyebilirsiniz.



Görüntü verilerini oynatırken, DivX Ayarları menüsüne »**?**« düğmesine iki kez basarak girebilirsiniz.



Dosya tarayıcı görüntü verilerini oynatırken kapanır. Tekrar dosya tarayıcıya geçmek için »« düğmesine basın.

- 7 Oynatmayı duraklatmak için »« düğmesine basın.
- 8 Oynatmaya devam etmek için »**▶**« düğmesine basın.
- 9 Oynatmayı sona erdirmek için »« düğmesine basın.
– Dosya tarayıcı görünür.



Bir üst klasöre geri dönmek istediğinizde, »Üst Klasör«, Ana klasöre geri dönmek istediğinizde »Dizin« seçmek için »▲« düğmesine, daha sonra »OK« düğmesine basın.



USB modunda desteklenen bazı dosya formatları, desteklenen dosya uzantısına sahip olmasına rağmen, bu dosyaların oluşturma (sıkıştırma) biçimlerini bağlı olarak oluşabilecek problemlerden dolayı çalışmayabilir.



Oynatılan video dosyaları içinde birden fazla ses kaynağı (audio stream) varsa dosya tam ekran oynatılırken »AUDIO« tuşu ile ses kaynakları arasında geçiş yapılabilir.



Müzik klasöründe müzik dinlenirken USB modundaki diğer seçeneklere aynı anda geçiş yapabilirsiniz. Bu özellik ile fotoğraflara bakarken aynı anda müzik de dinleyebilirsiniz.



Film klasöründe izleyeceğiniz filmler sadece .srt, .sub, .ass, .ssa, .smi formatında ki altyazıları desteklemektedir. Altyazı ile film dosyasının isimleri aynı olmalıdır. Aksi takdirde alt yazı görüntülenmez.



3D modunda izleyeceğiniz filmlerde sadece harici altyazı desteği bulunmaktadır. Bazı filmlerde bulunan dahili altyazılar 3D formatına uygun ise altyazılar düzgün gösterilmektedir. Uygun olmadığı durumlarda ise ekranda karmaşık bir görüntü olacaktır.

8.6 İlave oynatma seçenekleri

Kullanılan dosya biçimlerine bağlı olarak, aşağıdaki ilave oynatma seçeneklerini kullanmak mümkündür.

8.6.1 DivX® dosyalarında bölüm seçimi

(yalnızca video dosyaları)

- 1 Oynatma sırasında, sonraki bölümü »►« düğmesi ile seçin.
- 2 Oynatma sırasında, önceki bölümü »◄« düğmesi ile seçin.



Aynı zamanda »1...0« düğmeleriyle de bölüm numarasını girerek seçebilirsiniz.

8.6.2 DivX® dosyalarında başlık seçimi

(yalnızca video dosyaları)

- 1 Oynatma sırasında, sonraki başlığı »▲« düğmesi ile seçin.
- 2 Oynatma sırasında, önceki başlığı »▼« düğmesi ile seçin.

8.6.3 Seçilen şarkıları çalma

Yalnızca işaretli şarkıları çalar.

- 1 »▼« veya »▲« düğmesiyle müzik parçasını seçin ve »OK« düğmesiyle vurgulayın.
- 2 »▼« veya »▲« düğmesiyle sonraki müzik parçasını seçin ve »OK« düğmesiyle vurgulayın.
- 3 Çalmaya başlamak için »►« düğmesine basın.
- 4 Oynatmayı sona erdirmek için »■« düğmesine basın.

8.6.4 Bir şarkıyı ya da görüntüyü adım adım seçme (ATLAMA)

- 1 Oynatma sırasında, istediğiniz sonraki şarkıyı/görüntüyü »|« düğmesi ile seçin.
- 2 Önceki şarkıyı/görüntüyü »|« düğmesi ile seçin.
– Oynatma, seçtiğiniz şarkı ya da görüntü ile başlar.

8.6.5 İstenilen süreye gitme

(yalnızca video dosyaları)

- 1 Oynatma esnasında »OK« düğmesine basın.
- 2 »1...0« düğmeleriyle gidilmesi istenen süreyi girip »***« (yeşil) düğmesiyle onaylayın.

8.6.6 İleriye doğru arama

(yalnızca video ve ses dosyaları)

Farklı hızları seçebilirsiniz (İleriye ya da geriye doğru 2 kat, 4 kat, 8 kat, 16 kat ve 32 kat hızlı).

- 1 Oynatma esnasında oynatma/çalma hızını »◄◄« veya »►►« düğmelerine basarak seçebilirsiniz.
- 2 Oynatmaya devam etmek için »►« düğmesine basın.

8.6.7 Resim görüntüsünü döndürme

(yalnızca resim dosyaları)

Resimler 90° döndürülebilir.

- 1 Resimleri 90° döndürebilmek için oynatma sırasında »◄◄« ya da »►►« düğmesine basın.

8.6.8 Tekrarlama seçenekleri

Seçenekler:

- »Bir«, seçili parça yalnızca bir kez tekrarlanır;
- »Tümü«, tüm parçalar tekrar tekrar çalınır.

- 1 Oynatma / çalma öncesi tekrarlamayı seçmek için »TOOLS« düğmesine basın.
- 2 Çalmaya başlamak için »►« düğmesine basın.
- 3 Tekrarlamayı devreden çıkarmak için »TOOLS« düğmesine basın.
– Ekran değişerek »Yok« olur.



Sadece "normal" video text kullanmak isterseniz, dijital video texti kapatmak için 55. sayfaya bakınız.

9.1 TOP text veya FLOF text modu

- 1 Teletext moduna geçmek için »TXT« tuşuna basın.
- 2 Teletext sayfalarını doğrudan »1...0« tuşları ile seçebilirsiniz.
Sayfa 100'e dönmek için »?« tuşuna basın.
- 3 Bir sayfa geri gitmek için »*« (kırmızı) tuşa basın.
- 4 Bir sayfa ileri gitmek için »*« (yeşil) tuşa basın.
- 5 Bölüm seçmek için »***« (sarı) tuşa basın.
- 6 Konu seçmek için »****« (mavi) tuşa basın.
- 7 Teletext modundan çıkmak için »TXT« tuşuna basın.

9.2 Normal text modu

- 1 Teletext moduna geçmek için »TXT« tuşuna basın.
- 2 Teletext sayfalarını doğrudan »1...0« tuşları ile seçebilirsiniz.
Sayfa 100'e dönmek için »?« tuşuna basın.
- 3 Bir sayfa geri gitmek için »V« tuşa basın.
- 4 Bir sayfa ileri gitmek için »^« tuşa basın.
- 5 Teletext modundan çıkmak için »TXT« tuşuna basın.

9.3 Ek özellikler

9.3.1 Bekleme süresini atlama

Bir sayfa aranırken, televizyon kanalına geçebilirsiniz.

- 1 »1...0« düğmelerini kullanarak teletext sayfa numarasını girin ve ardından »|« düğmesine basın.
– Sayfa bulunduğu anda, sayfa numarası görüntülenir.
- 2 Teletext sayfasına geçmek için »|« düğmesine basın.

9.3.2 Karakter boyutunu büyütme

Ekrandaki metni okumakta zorlanıyorsanız, karakter boyutunu iki katına çıkartabilirsiniz.

- 1 Teletext sayfasının boyutunu büyütme için »|« düğmesine art arda basın.

9.3.3 Sayfa durdurma

Birden çok sayfada, yayını yapan kanallar tarafından otomatik olarak kaydırılan birden çok alt sayfa bulunabilir.

- 1 Alt sayfaları »|« düğmesiyle durdurun.
- 2 Çıkmak için »|« düğmesine basın.

9.3.4 Bir alt sayfayı doğrudan çağırma

Seçilen teletext sayfasında alt sayfalar varsa, seçilmiş olan alt sayfanın numarası ve toplam sayfa sayısı görüntülenir.

- 1 »|« düğmesiyle alt sayfayı çağırın.
- 2 Alt sayfa seçmek için »*« (kırmızı) veya »*« (yeşil) düğmesine basın.
- 3 Özellikten çıkmak için »|« düğmesine basın.

9.3.5 Cevabı göster

Belirli teletext sayfaları, çağrılabilen "gizli cevaplar" veya bilgiler içerir.

- 1 »|« düğmesiyle bilgileri görüntüleyin.
- 2 »|« düğmesiyle bilgileri gizleyin.

9.3.6 Ekranı bölme

Bu özellik ile, televizyon kanalını sol tarafta, teletext sayfasını ise sağ tarafta izleyebilirsiniz.

- 1 Ekranı bölme özelliğini etkinleştirmek için »|« düğmesine basın.
– Televizyon kanalı ve teletext sayfası, ekranda yan yana görünür.
- 2 Ekranı bölme özelliğini devre dışı bırakmak için »|« düğmesine basın.

10 Konfor ayarları

10.1 Ayarlar menüsünü açma

- 1 »MENU« düğmesiyle menüyü açın.
- 2 »V« veya »A« düğmesiyle »Ayarlar« ögesini seçin ve »OK« düğmesiyle onaylayın.
– »Ayarlar« menüsü görüntülenir.



İlave işlemler aşağıdaki bölümlerde açıklanmıştır.

10.2 Dil Ayarları

10.2.1 Menü dilinin değiştirilmesi

- 1 »V« veya »A« düğmesiyle »Menü« ögesini seçin ve »OK« düğmesiyle onaylayın.
– Dil seçim menüsü görüntülenir.
- 2 »V«, »A«, »« veya »»« düğmesiyle dili seçip »OK« düğmesiyle onaylayın.
- 3 Ayarı sona erdirmek için »MENU« düğmesine basın.

10.2.2 Ses dilinin değiştirilmesi

(yalnızca dijital televizyon kanalları için)

Ses dili seçebilirsiniz ve ikinci bir ses dili seçebilirsiniz.

- 1 »V« düğmesiyle »Ses« ögesini seçin ve »OK« düğmesiyle onaylayın.
– Dil seçim menüsü görüntülenir.
- 2 »V«, »A«, »« veya »»« düğmesiyle dili seçip birincil ses dil olarak ayarlamak için »« (kırmızı), ikincil ses dil olarak ayarlamak için »»« (yeşil) düğmesine basın.
– Menü'nün sağ üst köşesinde birincil ve ikincil olarak ayarlanan diller görüntülenir.
- 3 Ayar işlemini sonlandırmak için »MENU« düğmesine basın.

10.2.3 Altyazı dilinin değiştirilmesi

(yalnızca dijital televizyon kanalları için)

Altyazıları devre dışı bırakabilir, altyazı dilini seçebilir, ikinci bir altyazı dili seçebilirsiniz.

- 1 »V« düğmesiyle »Altyazı« ögesini seçin ve »OK« düğmesiyle onaylayın.
– Dil seçim menüsü görüntülenir.
- 2 »V«, »A« veya »«, »»« düğmesiyle dili seçip, seçilen dili birincil altyazı dil olarak ayarlamak için »« (kırmızı), ikincil altyazı dil olarak ayarlamak için »»« (yeşil) düğmesine basın.
– Menü'nün sağ üst köşesinde birincil ve ikincil olarak ayarlanan diller görüntülenir.
- 3 Önceki menüye dönmek için »« düğmesine basın.
- 4 »V« düğmesiyle »Altyazı Modu« ögesini seçip »« veya »»« düğmesiyle »Kapalı«, »İşitme engelliler« veya »Temel« ögesini seçin.
- 5 Ayar işlemini sonlandırmak için »MENU« düğmesine basın.

10.3 Tarih ve saat ayarları

10.3.1 Otomatik ayar

Televizyon, Greenwich ortalama zamanı ile aradaki farkı otomatik olarak tespit eder (seçilen kanal bir zaman sinyali gönderir).

- 1 »V« veya »A« düğmesiyle »Tarih ve Saat« ögesini seçip »OK« düğmesiyle onaylayın.
- 2 »V« veya »A« düğmesiyle »Otomatik« ögesini seçip »OK« düğmesiyle onaylayın.
– Tarih ve saat otomatik olarak güncellenir;
veya
- 3 »V« veya »A« düğmesiyle tarih ve saat girişi seçip »1...0« düğmesine zamanı girip »OK« düğmesiyle onaylayın.

10.3.2 Manuel ayar

Zamanın tespit edilememesi veya sizin yerel saatinizle aynı olmaması halinde yerel saat farkını kendiniz de ayarlayabilirsiniz.

- 1 »V« düğmesiyle »Zaman Ayarı« ögesini seçip »« veya »»« düğmesiyle »Manuel« ögesini seçin.
– »Saat Dilimi« ve »Günüşiği Tasarrufu« öğeleri etkindir.
- 2 »V« düğmesiyle »Saat Dilimi« ögesini seçin ve »OK« düğmesiyle onaylayın.
– Saat dilimi seçim menüsü görüntülenir.
- 3 »«, »», »V« veya »A« düğmesiyle saat dilimini ayarlayın ve »OK« düğmesiyle onaylayın (Türkiye'de: + 2.00 saat).
- 4 »V« düğmesiyle »Günüşiği Tasarrufu« ögesini seçip »« veya »»« düğmesiyle »Otomatik«, »Kapalı« veya »Açık« ögesini seçin.
- 5 Ayar işlemini sonlandırmak için »MENU« düğmesine basın.



»Zaman ayarı« ögesi »Otomatik« seçildiğinde uydu yayınlarında kanallar arası geçiş yapıldığında, her kanal kendi saat bilgisini yayınladığı için televizyon bu saat bilgisine göre kendi saatini güncelleyecektir. Bu durumda ayarlanmış olan hatırlatıcı ve kaydediciler saat farklılığından dolayı silinebilir.

Konfor ayarları

10.4 Zamanlayıcı özelliği

10.4.1 Uyku zamanlayıcısı

»Uyku Zamanlayıcısı«, televizyon için bir kapanma zamanı girebilirsiniz. Bu süre sona erdikten sonra televizyon bekleme konumuna geçer.

- 1 »V« düğmesiyle »Uyku Zamanlayıcısı« ögesini seçin.
- 2 »« veya »»« düğmesiyle kapanma zamanını seçin.
- 3 Ayar işlemini sonlandırmak için »MENU« düğmesine basın.

10.4.2 Otomatik açılma zamanlayıcısı

Açılma zamanlayıcısı menüsünde, televizyon için açılış zamanı girebilirsiniz.

Televizyon bekleme modundaki ayarlı süre geçtikten sonra önceden ayarlanmış ses ve istenen kanalla açılır.

- 1 »V« düğmesiyle »Açılma Zamanlayıcısı« ögesini seçin ve »OK« düğmesiyle onaylayın.
– »Oto açılma ayarı« menüsü görüntülenir.
- 2 »Mod« ögesinden »« veya »»« düğmesiyle televizyonun ne zaman açılması gerektiğini seçin.
- 3 »V« veya »^« düğmesiyle »Sinyal Kaynağı« ögesini seçip »« veya »»« düğmesiyle televizyonun açılmasını istediğiniz sinyal kaynağını seçin.
- 4 »V« veya »^« düğmesiyle »Servis Tipi« ögesini seçip »« veya »»« düğmesiyle »DTV«, »ATV«, »RADYO« veya »VERİ« ögesini seçin.
- 5 »V« veya »^« düğmesiyle »Kanal« ögesini seçip »« veya »»« düğmesiyle televizyon kanalını seçin.



»Kanal« ögesi sadece »Sinyal Kaynağı« seçimi bulunduğunuz kaynak açılma modu seçtiğinizde aktif olur. Aksi takdirde seçilen kaynağın birinci programı açılış kanalı olarak ayarlanır.

- 6 »V« veya »^« düğmesiyle »Ses Ayarı« ögesini seçin ve »« veya »»« düğmesiyle ses seviyesini ayarlayın.
- 7 »V« veya »^« düğmesiyle »Saat Ayarla« ögesini seçin ve »1...0« düğmeleriyle zamanı girin.
- 8 »« (yeşil) düğmesine basarak ayarı kaydedin.
- 9 Ayar işlemini sonlandırmak için »MENU« düğmesine basın.

10.4.3 Kapanma zamanlayıcısı

»Otomatik Kapanma« menüsünde, televizyon için kapanma zamanı girebilirsiniz. Televizyon, girilen süre geçtikten sonra bekleme moduna geçer.

- 1 »V« düğmesiyle »Kapanma Zamanlayıcısı« ögesini seçin ve »OK« düğmesiyle onaylayın.
– »Oto kapanma ayarı« menüsü görüntülenir.
- 2 »Mod« ögesinden »« veya »»« düğmesiyle televizyonun ne zaman kapanmasını gerektiğini seçin.
- 3 »V« veya »^« düğmesiyle »Saat Ayarı« ögesini seçin ve »1...0« düğmeleriyle zamanı girin.
- 4 »« (yeşil) düğmesine basarak ayarı kaydedin.
- 5 Ayar işlemini sonlandırmak için »MENU« düğmesine basın.

10.4.4 Otomatik kapanma

Bu özellik, televizyona 5 dakika süreyle herhangi bir görüntü sinyali gönderilmediğinde veya Avrupa düzenlemeleri gereğince televizyonun tuş takımı ve kumandadaki herhangi bir tuşa basılmadığı taktirde televizyon 4 saat sonra bekleme konumuna geçer.

- 1 »V« düğmesiyle »Otomatik Kapanma« ögesini seçin.
- 2 »« veya »»« düğmesiyle kapanma zamanını seçin.
- 3 Ayar işlemini sonlandırmak için »MENU« düğmesine basın.

10.5 Ebeveyn ayarları

10.5.1 Ebeveyn kontrolü

Çocuklar için uygun olmayan içeriklere veya sahnelere sahip filmler vardır.

Belirli programlar, bu içerikleri ve sahneleri tanımlayan bilgiler içermekte olup bunlar için 4 ila 18 arasında bir erişim düzeyi tanımlanmıştır. Bu erişim düzeylerinden birini seçerek yayını gösterilmesini onaylayabilirsiniz.

- 1 »V« düğmesiyle »Ebeveyn Kontrolü« ögesini seçip »« veya »»« düğmesiyle onaylayın.
- 2 Gelen şifre ekranında »1...0« düğmeleriyle »1234« PIN kodunu girin.
- 3 »« veya »»« düğmesiyle erişim düzeyini seçin.
- 4 Ayar işlemini sonlandırmak için »MENU« düğmesine basın.



TV, kısa gözden geçirme modundaysa, (izlenmekte olan içeriğin gerçek ebeveyn derecesi yerine) canlı yayındaki programın aile koruma derecesi izlenen içerik için geçerli hale gelir. Sonuç olarak, kısa gözden geçirme modunda izlenen aile koruma dereceli içeriğin mutlaka aile koruma dereceli içerik olarak gösterilmesi gerekmez. Aynı şekilde, aile koruma dereceli olmayan içeriğin de kısa gözden geçirme modunda aile koruma derecesiz olarak gösterilmesi gerekli değildir. Yani, canlı yayında aile koruma dereceli program başladığında kısa izleme modunda açılır ileti görüntülenecek veya canlı yayında aile koruma derecesi olmayan bir program başladığında kısa izleme modundaki açılır ileti kaldırılacaktır.

10.5.2 Menü kilitleme

Bu özelliği kullanarak »Otomatik Kanal Arama«, »Dijital Manuel Arama«, »Anten Ayarları« ve »Program Tablosu« menülerini yalnızca PIN kodu girildiğinde erişilecek şekilde kilitleyebilirsiniz.

- 1 »V« düğmesiyle »Menü Kilidi« ögesini seçip »« veya »»« düğmesiyle onaylayın.
- 2 Gelen şifre ekranında »1...0« düğmeleriyle »1234« PIN kodunu girin.
- 3 »« veya »»« düğmesiyle kilidi etkinleştirin.
- 4 Ayar işlemini sonlandırmak için »MENU« düğmesine basın.

Konfor ayarları

10.5.3 Kontrol panelini kilitleme (çocuk kilidi)

Kontrol paneli kilidi etkinleştirildiğinde televizyondaki düğmeler devre dışı kalacaktır.

- 1 »▼« düğmesiyle »Tuş Kilidi« ögesini seçip »◀« veya »▶« düğmesiyle onaylayın.
- 2 Gelen şifre ekranında »1...0« düğmeleriyle »1234« PIN kodunu girin.
- 3 »◀« veya »▶« düğmesiyle panel kilidini etkinleştirin (Açık) veya devre dışı bırakın (Kapalı).
- 4 Ayar işlemini sonlandırmak için »MENU« düğmesine basın.

10.5.4 PIN kodunu değiştirme

Varsayılan kod olan »1234« yerine kişisel bir kod girebilirsiniz.

Lütfen kişisel kodunuzu not edin.

- 1 »▼« düğmesiyle »PIN Giriş« ögesini seçin ve »OK« düğmesiyle onaylayın.
- 2 »1...0« düğmeleriyle dört haneli mevcut PIN kodunuzu girin.
– »YENİ PIN OLUŞTUR« menüsü görüntülenir.
- 3 »1...0« düğmeleriyle dört haneli yeni kişisel PIN kodunuzu girin.
- 4 »1...0« düğmeleriyle kişisel PIN kodunuzu yeniden girin.
- 5 Ayar işlemini sonlandırmak için »MENU« düğmesine basın.

10.5.5 Bir televizyon kanalını engelleme

Çocuklar için uygun olmayan televizyon kanallarını kişisel PIN kodunu kullanarak ayrı ayrı engelleyebilirsiniz.

- 1 »MENU« düğmesiyle menüyü açın.
- 2 »▼« veya »▲« düğmesiyle »Kaynak Ayarı« ögesini seçin ve »OK« düğmesiyle onaylayın.
- 3 »▼« düğmesiyle »Program Tablosu« ögesini seçip »OK« düğmesiyle onaylayın.
– »Program Tablosu« menüsü görüntülenir.
- 4 »Program Tablosu« menüsünde, »***« (sar) düğmesine basıp liste görünümüne geçin.
- 5 »▲« veya »▼« düğmeleriyle engellemek istenilen kanalı seçin.
- 6 »◀« veya »▶« düğmesine basarak »Kilitle« ögesine geçin ve »OK« düğmesine basın.
- 7 Gelen şifre ekranına »1...0« düğmeleriyle »1234« PIN kodunu girin.
–Kanal »√« ile işaretlenir.
- 8 Ayar işlemini sonlandırmak için »MENU« düğmesine basın.

10.5.6 Engellenmiş bir televizyon kanalını izleme

PIN kodu ile engellenmiş bir kanalı izlemek için engellenmiş televizyon kanalını seçip PIN kodu girerek izleyebilirsiniz.

- 1 Engellenmiş kanalı »1...0« veya »P+«, »P-« düğmeleriyle seçin.
- 2 Gelen şifre ekranına »1...0« düğmeleriyle »1234« PIN kodunu girin.
– Engellenmiş kanal görüntülenir.



Kanal değiştirildiğinde kanal tekrar engellenecektir.

10.6 Yazılımı güncelleme (OAD)

(yalnızca dijital televizyon kanalları için)

- 1 »Ayarlar« menüsünden »Güncelleme Kontrol Et« ögesini »▼« veya »▲« düğmesiyle seçip »OK« düğmesiyle onaylayın.
- 2 »◀« veya »▶« düğmesine basarak »OAD« ögesini seçin ve »OK« düğmesine basın.
– Yeni yazılım kontrol edilir ve yeni yazılım varsa ekranda menu görüntülenir. »***« (yeşil) düğmesine basarak devam ögesini seçin. Güncelleme işlemi başlayacaktır. Güncelleme sonrasında televizyon kapanıp açılacaktır. Güncelleme sırasında televizyonun elektrliğini kesmeyin.



Yazılım güncelleştirmesinin otomatik kontrolü için »▼« düğmesiyle »Oto OAD Güncellemesi« ögesini seçip »◀« veya »▶« düğmesiyle »Açık« ögesini seçin. Mükün olduğu hallerde yazılım otomatik olarak bulunup güncellenir.



Televizyonunuzu digitürk modunda kullanıyorsanız »Güncelleme Kontrol Et« ve »Otomatik OAD« öğeleri etkin değildir. Digitürk modunda yeni bir yazılım bulunursa otomatik olarak televizyona yüklenir.

- 2 Ayar işlemini sonlandırmak için »MENU« düğmesine basın.

10.7 Yazılımı güncelleme (AĞ)

(yalnızca dijital televizyon kanalları için)

- 1 »Ayarlar« menüsünden »Güncelleme Kontrol Et« ögesini »▼« veya »▲« düğmesiyle seçip »OK« düğmesiyle onaylayın.
- 2 »◀« veya »▶« düğmesine basarak »Internet« ögesini seçin ve »OK« düğmesine basın.
– Yeni yazılım kontrol edilir ve yeni yazılım varsa ekranda menu görüntülenir. »***« (yeşil) düğmesine basarak devam ögesini seçin. Güncelleme işlemi başlayacaktır. Güncelleme sonrasında televizyon kapanıp açılacaktır. Güncelleme sırasında televizyonun elektrliğini kesmeyin.



Yazılım güncelleştirmesinin otomatik kontrolü için »▼« düğmesiyle »Oto Internet Güncellemesi« ögesini seçip »◀« veya »▶« düğmesiyle »Açık« ögesini seçin. Mükün olduğu hallerde yazılım otomatik olarak bulunup güncellenir.

- 3 Ayar işlemini sonlandırmak için »MENU« düğmesine basın.

10.8 Televizyonu fabrika ayarlarına döndürme

Bu özellik, kanal listelerini ve özel ayarları silmenize olanak tanır.

- 1 »▼« düğmesiyle »Fabrika Ayarlarına Dönüş« ögesini seçin ve »OK« düğmesiyle onaylayın.
- 2 Uyarı ekranında »***« (yeşil) düğmesine basın.
– »Kurulum Rehberi« menüsü görüntülenir.
- 3 Sayfa 13'de ilk kurulumu ve televizyon kanallarını arama bölümündeki ayarlarla devam edin.

11 Harici cihazları kullanma

11.1 DIGI LINK

Televizyonunuzda DIGI LINK özelliği bulunmaktadır. Bu özellik CEC (Tüketici Elektronik Kontrolü) protokolünü kullanır. CEC özelliği televizyonunuz ile DVD oynatıcı STB veya video kaydedicinin HDMI bağlantısı yaparak televizyon uzaktan kumanda ile kontrol edilmesini sağlar. Bu özelliği bağlayacağınız harici cihaz da desteklemelidir.

Televizyonunuz aşağıdaki özellikleri destekler. Özellik hakkında detaylı bilgi için harici cihazınızın kullanma kılavuzunu okuyun.

11.1.1 Harici cihazın bekleme konumundan açılması

Harici cihazınızı (örneğin DVD oynatıcı) bekleme konumundan açtığınızda, televizyonunuzda bekleme konumundan açılarak harici cihazın bağlı olduğu HDMI kaynağına geçecektir.

Harici cihazın özelliklerine bağlı olarak, (örn. AV alıcı) tek başına açılabilir ve televizyon bekleme konumunda kalabilir.

11.1.2 Televizyondan HDMI kaynağının seçilmesi

Harici cihazınızı (örneğin DVD oynatıcı) açtığınızda, televizyonunuz harici cihazın bağlı olduğu HDMI kaynağına geçecektir. (televizyonunuz açık olması gerekir).

11.1.3 Menü dilinin seçilmesi

Televizyonunuzdan menü dilini seçtiğinizde harici cihazınızda menü dili değişecektir. (DVD oynatıcınız destekliyse)

11.1.4 Bekleme konumundan cihazın kapatılması

Televizyonunuz bekleme konumuna aldıktan sonra, harici cihaz açığız (örneğin DVD oynatıcı) harici cihazınız bekleme konumuna geçecektir.

DIGI LINK özelliği televizyonunuzda sürekli etkindir.

Harici cihazınızda bu özelliğin nasıl aktif edildiğini öğrenmek için cihazın kullanım kılavuzuna bakınız.

11.1.5 Etkin harici cihaz arama ve seçimi

Bu televizyona DIGILINK özelliğini destekleyen 11 cihaz bağlayabilirsiniz.

- 1 »TOOLS« düğmesine basın.
- 2 »V« veya »^« düğmesiyle »CEC« ögesini seçip »OK« düğmesiyle onaylayın.
– »HDMI CEC Cihaz Listesi« görüntülenir.
- 2 »*« (kırmızı) düğmeyle cihaz aramayı başlatın.
– Bulunan cihazlar menüde görüntülenir.
- 3 Kontrol etmek istediğiniz cihazı »V«, »^«, »◀« veya »▶« düğmeleri ile seçip »OK« düğmesi ile işaretleyin.
– Seçilen cihaz bulunduğunuz kaynaktan farklı bir kaynağa bağlı ise cihazın bağlı olduğu kaynağa otomatik olarak geçiş yapılır.
- 4 Ayar işlemini sonlandırmak için »MENU« düğmesine basın.



11.1.6 Cihaz Kontrolü

Televizyon kumandasının harici cihazı nasıl kontrol edeceğini ayarlayabilirsiniz.

- 1 »HDMI« düğmesine basıp »V«, »^«, »◀« veya »▶« düğmesiyle »HDMI1« ile »HDMI3« arasından birini seçip »OK« düğmesiyle onaylayın.
- 2 »MENU« düğmesiyle menüyü açın.
- 3 »V« veya »^« düğmesiyle »Kaynak Ayarı« ögesini seçin ve »OK« düğmesiyle onaylayın.
– »Kaynak Ayarı« menüsü görüntülenir.



- 4 »V« veya »^« düğmesi ile »Uzaktan Kumanda« ögesini seçin.
- 5 »◀« veya »▶« düğmesi ile kontrol tipini seçin. (»RC Geçidi«, »Deck« veya »Zapp«).

	»RC Geçidi« her cihaz tipinde seçilebilir bir öge olarak menüde yer alır. »Deck« ve »Zapp« ögeleri bağlı olan harici cihaza göre menüde değişir.
	Seçilen kontrol tipinde kumanda düğmeleri hangi işlevi yaptığını deneyerek kontrol ediniz.
	DIGILINK uyumlu harici cihaz özellikleri için cihazın kullanım kılavuzuna bakın.

- 6 Ayar işlemini sonlandırmak için »MENU« düğmesine basın.

11.1.7 Cihazı bekleme konumuna alma

Bu özellik ile bağlı olan harici cihaz bekleme konumuna alınır.

- 1 »HDMI« düğmesine basıp »V«, »^«, »◀« veya »▶« düğmesiyle »HDMI1« ile »HDMI4« arasından birini seçip »OK« düğmesiyle onaylayın.
- 2 »MENU« düğmesiyle menüyü açın.
- 3 »V« veya »^« düğmesiyle »Kaynak Ayarı« ögesini seçin ve »OK« düğmesiyle onaylayın.
– »Kaynak Ayarı« menüsü görüntülenir.
- 4 »V« veya »^« düğmesi ile »Cihaz Beklemede« ögesini seçip »OK« düğmesiyle onaylayın.
– Bağlı olan harici cihaz kapanır

Harici cihazları kullanma



11.2 Yüksek çözünürlük – HD ready

Televizyonunuz yüksek çözünürlüklü televizyon sinyallerini (HDTV) oynatabilir.

Giriş kaynaklarını (HDTV uydu alıcısı veya Yüksek Çözünürlüklü DVD oynatıcı) »HDMI« soketine (dijital HDTV sinyali) bağlayabilirsiniz.

Bu, kopya korumalı (HDCP Yüksek Bant Genişlikli Dijital İçerik Koruması) olsalar bile dijital HDTV programlarını izleyebilmenizi sağlar.

11.3 Bağlantı seçenekleri

	Harici cihazlarınızı bağladığınız televizyon soket(ler)i, harici cihaz da bulunan soketlere ve kullanılabilir sinyallere bağlıdır.
	Çoğu harici cihaz da, görüntü sinyalinin çözünürlüğü televizyondaki giriş soketlerine uyarlanmalıdır (harici cihazın kullanım kılavuzuna bakın). Bağlantı seçenekleriyle ilgili bölümdeki yönergelere bakarak hangi değerleri ayarlamamız gerektiğini öğrenebilirsiniz.
	Cihaz çalışırken başka cihazları bağlamayın. Bağlamadan önce diğer cihazları da kapatın. Cihazı elektrik prizine yalnızca harici cihazları bağladıktan sonra takın.

11.3.1 Dijital ses/görüntü sinyaliyle

Uygun cihazlar: Dijital uydu alıcısı, oyun konsolu, BluRay oynatıcı, DVD oynatıcı/kaydedici, alıcı cihaz, diz üstü bilgisayar, PC.

Video sinyali: dijital görüntü; çözünürlük: standard 576p; HDTV 720p, 1080i, 1080p.

Ses sinyali: dijital ses (stereo, çok kanallı sıkıştırma, sıkıştırılmamış).

Kanal pozisyonu: »HDMI1«, »HDMI2« veya »HDMI3«.

- 1 Televizyon üzerindeki »HDMI1«, »HDMI2« veya »HDMI3« soketiyle harici cihazın üzerindeki ilgili HDMI soketini standart bir HDMI kablosu (dijital görüntü ve ses sinyali) kullanarak bağlayın.

11.3.2 Analog video sinyaliyle (progresif)

Uygun cihazlar: DVD oynatıcı/kaydedici, oyun konsolu.

Video sinyali: YUV; çözünürlük: standard 576p; HDTV 720p, 1080i, 1080p.

Ses sinyali: Stereo, analog.

Kanal pozisyonu: »Component« .

- 1 Televizyon üzerindeki »PC IN« soketleriyle harici cihazın üzerindeki ilgili soketleri, jaklı kabloları (görüntü sinyali) kullanarak bağlayın.
- 2 Televizyon üzerindeki »PC AUDIO IN« soketleriyle harici cihazın üzerindeki ilgili soketleri, jaklı kabloları (ses sinyali) kullanarak bağlayın.

11.3.3 Euro/AV girişini kullanma

Uygun cihazlar: Dijital uydu alıcısı, DVD oynatıcı/kaydedici, alıcı cihaz, oyun konsolu, video kaydedici, dekoder.

Video sinyali: CVBS/RGB.

Ses sinyali: Stereo, analog.

Kanal pozisyonu: »AV1« .

- 1 Televizyon üzerindeki »AV1/S-VHS« girişiyile harici cihazın üzerindeki ilgili çıkışı, EURO/AV kablosu (video ve ses sinyali) kullanarak bağlayın.

11.3.4 Dekoderin aktif edilmesi

 Bu özellik etkinleştirildiğinde, (»AV1/S-VHS« soketine bağlı olan) dekoder, kodu çözülmüş bir ses/görüntü sinyali gönderir.

- 1 »MENU« düğmesiyle menüyü açın.
- 2 »▼« veya »▲« düğmesiyle »Ayarlar« ögesini seçip »OK« düğmesiyle onaylayın.
– »Ayarlar« menüsü görüntülenir.
- 3 »▼« veya »▲« düğmesiyle »Dekoder« ögesini seçin.
- 4 »Açık« konumuna getirmek için »◀« veya »▶« düğmesine basın.
- 5 Ayar işlemini sonlandırmak için »MENU« düğmesine basın.

11.3.5 S-Video sinyalinde

Uygun cihazlar: DVD oynatıcı/kaydedici, video kaydedici, kamera, diz üstü bilgisayar, PC.

Video sinyali: Y/C.

Ses sinyali: Stereo, analog.

Kanal pozisyonu: »S-VHS« .

- 1 Televizyon üzerindeki »AV1/S-VHS« soketiyle harici cihazın üzerindeki ilgili soketi, EURO/AV kablosunu (video ve ses sinyali) kullanarak bağlayın.

11.3.6 DVD kayıt cihazı, DVD oynatıcı, video kayıt cihazı veya alıcı cihazları bağlama

- 1 Video kayıt cihazını, DVD oynatıcıyı veya alıcı cihazı açıp kullanmak istediğiniz özelliği seçin.
- 2 »▶« düğmesine basın, »▲« veya »▼« düğmesiyle giriş sinyalinizi seçin (»AV1«, »S-VHS«, »HDMI1«, »HDMI2«, »HDMI3« veya »Y Pb Pr«) ve »OK« düğmesiyle onaylayın.

11.4 Kulaklık bağlama

- 1 Kulaklık fişini televizyonun kulaklık soketine (3.5 mm ø jaklı fiş) takın.

11.4.2 Kulaklıklar için ses ayarlarını seçme

- 1 »MENU« düğmesiyle menüyü açın.
- 2 »▼« veya »▲« düğmesiyle »Ses Ayarları« ögesini seçin ve »OK« düğmesiyle onaylayın.
– »Ses Ayarları« menüsü görüntülenir.
- 3 »▼« veya »▲« düğmesiyle »Kulaklık« ögesini seçin.
- 4 »◀« veya »▶« düğmesiyle ses seviyesini ayarlayın.

Harici cihazları kullanma

- 5 Ayar işlemini sonlandırmak için »MENU« düğmesine basın.



Kulaklıklarla uzun süre yüksek ses seviyesinde dinlenmesi işitme duyunuza zarar verebilir.

11.5 Hi-fi sistemi

11.5.1 Dijital çok kanallı anfi / AV alıcısı bağlama

- 1 Televizyonun üzerindeki »HDMI2« (HDMI 1.4 Ses Dönüş Kanalı) soketini HDMI ARC uyumlu Dijital çok kanallı anfi / AV alıcısı üzerindeki ilgili sokete bir standart HDMI kablosu kullanarak bağlayın (dijital ses sinyali);
veya
televizyonun üzerindeki »Optic Out« soketini AV alıcısı üzerindeki ilgili sokete bir standart optik dijital kablo kullanarak bağlayın (dijital ses sinyali).



HDMI ARC bağlantısında 5 metreden daha uzun bir HDMI kablosu kullanmayınız.

11.5.2 HDMI ARC ses ayarını seçme

- 1 »TOOLS« düğmesine basın.
- 2 »V« veya »A« düğmesiyle »CEC« ögesini seçip »OK« düğmesiyle onaylayın.
– »HDMI CEC Cihaz Listesi« görüntülenir.
- 3 »*« (kırmızı) düğmeyle cihaz aramayı başlatın.
– »HDMI2« kaynağına bağlı olan ses sistemi cihazının listede görüntülenecektir.



Eğer ses sistemi aynı zamanda oynatıcı (Örneğin; Ev sinema sistemi, DVD oynatıcı vb.) özelliğine sahip ise HDMI CEC listesinde iki farklı cihaz listelenir. Birincisi, oynatıcı ikincisinde ses oynatıcı cihazdır.

- 4 HDMI CEC cihaz listesinden çıkmak için »MENU« düğmesine basın.
- 5 »MENU« düğmesiyle menüyü açın.

- 6 »V« veya »A« düğmesiyle »Ses Ayarları« ögesini seçin ve »OK« düğmesiyle onaylayın.
– »Ses Ayarları« menüsü görüntülenir.
- 7 »V« veya »A« düğmesiyle »Ses Çıkış Ayarları« ögesini seçin ve »OK« düğmesiyle onaylayın.
– »Ses Çıkış Ayarları« menüsü görüntülenir.
- 8 »V« veya »A« düğmesine basarak »ARC« ögesini seçin.
- 9 »<« veya »>« düğmesine basarak »Açık« ögesini seçin.



Özelliği »<« veya »>« düğmesiyle »Kapalı« konumuna ayarlayarak kapatın.

- 10 Ayar işlemini sonlandırmak için »MENU« düğmesine basın.

11.5.3 Hi-fi sistemi / AV alıcısı bağlama

- 1 Televizyonun üzerindeki kulaklık soketini hi-fi sistemi / AV alıcısı üzerindeki ilgili sokete dönüştürücü kablo veya soket kullanarak bağlayın.



Bu özellik etkinleştirildiğinde, (Kulaklık soketine bağlı olan) hi-fi sistemi / AV alıcısı ses sinyali gönderir.

- 1 »MENU« düğmesiyle menüyü açın.
- 2 »V« veya »A« düğmesiyle »Ses Ayarları« ögesini seçin ve »OK« düğmesiyle onaylayın.
– »Ses Ayarları« menüsü görüntülenir.
- 3 »V« düğmesiyle »Ses Çıkış Ayarları« ögesini seçin ve »OK« düğmesiyle onaylayın.
– »Ses Çıkış Ayarları« menüsü görüntülenir.
- 4 »V« veya »A« düğmesine basarak »Ses Çıkışı« ögesini seçip »<« veya »>« düğmesine basarak »Açık« ögesini seçin.
- 5 »V« düğmesine basarak »Ses Çıkışı Durumu« ögesini seçip »<« veya »>« düğmesine basarak »Sabit« veya »Ayarlanabilir« seçimini yapın.



»Ayarlanabilir« seçimi yapıldığında »Ses Çıkış Ses Seviyesi« hoparlor ses seviyesi ile aynı değeri alır.



Ses çıkışı sadece hi-fi sistemi / AV alıcısından alınmak istendiğinde »Ses Çıkış Ayarları« menüsünden »TV Hoparlörü« ögesi »Kapalı« seçilmelidir.

- 6 Ayar işlemini sonlandırmak için »MENU« düğmesine basın.

Harici cihazları kullanma

11.6 Bilgisayarı bağlantısı

- 1 Televizyonun üzerindeki »PC-IN« soketini bilgisayarın üzerindeki ilgili sokete bir VGA kablosu kullanarak bağlayın.
- 2 Televizyonun üzerindeki »Audio« soketini bilgisayarın üzerindeki ilgili sokete bir jaklı kablo kullanarak bağlayın (ses sinyali).



Bilgisayarınızı ekrana ayarlama (örneğin görüntü çözünürlüğü 1280 x 768, görüntü frekansı 60 Hz).

11.5.1 Bilgisayar için kanal pozisyonunu seçme

- 1 »»« düğmesine basın, »V«, »A« veya »<«, »>« düğmesiyle »PC« öğesini seçin ve »OK« düğmesiyle onaylayın.

11.5.2 Bilgisayar için ayarlar

- 1 »MENU« düğmesiyle menüyü açın.
- 2 »V« veya »A« düğmesiyle »Kaynak Ayarı« öğesini seçin ve »OK« düğmesiyle onaylayın.
– »Kaynak Ayarı« menüsü görüntülenir.
- 3 »V« veya »A« düğmesiyle istediğiniz öğeyi seçin ve »<«, »>« düğmesiyle ayarlayın.



– Seçenekler:

- »Otomatik Pozisyon« : Otomatik bilgisayar yapılandırması için;
- »Otomatik Ayar Modu« : »Açık« ayarlandığında PC modunda ayarları otomatik yapar;
- »Konum« : Görüntü pozisyonunu yatay ve dikey olarak ayarlar;
- »Boyut« : Döngü frekansını ayarlar;
- »Faz« : Dikey titreme, bulanıklık ve yatay çizgileri kaldırır.

- 4 Ayarları sona erdirmek için »MENU« düğmesine basın.

11.7 Ortak arayüz (CI) kullanımı



Ortak arayüz (CI) DVB alıcılarında kullanılan bir arayüzdür.



Şifreli kanallar yalnızca şifreleme sistemine ve ilgili akıllı karta uygun bir CI modülüyle izlenebilir.



Televizyonunuzun çeşitli hizmet sağlayıcılardan alınan CI modüllerinin takılabildiği bir ortak arayüz yuvasıyla donatılmıştır.



İzlemek istediğiniz şifreli kanalları etkinleştirmek için hizmet sağlayıcının akıllı kartını CI modülüne takabilirsiniz.

11.6.1 CI modülünü takma



CI modülünü »CI« yuvasına takmadan önce cihazı kapatın.

- 1 Akıllı kartı CI modülüne takın.
- 2 CI modülünü akıllı kartla birlikte televizyondaki »CI« yuvasına takın.



Ortak arayüz yuvasında hangi CI modülünün bulunduğunu görmek için »CI - Modülü« alt menüsüne gidin.



Televizyonunuzdaki »CI« yuvasına ilk kez bir CI modülünü takarken televizyon CI modülünü kaydedene kadar kısa bir süre bekleyin.

11.6.2 CI modülü ve akıllı kartlar için erişim kontrolü

- 1 »MENU« düğmesiyle menüyü açın.
- 2 »V« veya »A« düğmesiyle »Kaynak Ayarı« öğesini seçin ve »OK« düğmesiyle onaylayın.
– »Kaynak Ayarı« menüsü görüntülenir.
- 3 »V« veya »A« düğmesiyle »CI-Modülü« öğesini seçin ve »OK« düğmesiyle onaylayın.



Bu menüde, kullanma talimatları sunulur ve PIN kodunuzu girdikten sonra Ücretli televizyon yayını sağlayıcısının kanallarına erişim sağlanır.



Diğer ayarlar, CI modülünüz ve akıllı kartınıza ait kılavuzlarda açıklanmaktadır.



CAM, bazı ülkelerde ve bölgelerde desteklenmemektedir.

- 4 Ayarları sona erdirmek için »MENU« düğmesine basın.

12 Gelişmiş anten ayarları

12.1 Uydu bağlantılı dijital televizyon kanallarının aranması

12.1.1 Otomatik arama

Yeni uydu kanalları sık sık eklenir ya da uydu verileri değiştirilir. Bu nedenle, otomatik aramayı zaman zaman başlatmanız önerilir.

Tüm transponderlar taranarak yeni kanallar aranır.

- 1 »MENU« düğmesiyle menüyü açın.
- 2 »V« veya »A« düğmesiyle »Kaynak Ayarı« ögesini seçin ve »OK« düğmesiyle onaylayın.
– »Kaynak Ayarı« menüsü görüntülenir.



- 3 »V« veya »A« düğmesiyle »Kaynak« ögesini seçip »OK« düğmesiyle onaylayın.
»◀«, »▶«, »V« veya »A« düğmesiyle »Uydu« ögesini seçip »OK« düğmesiyle onaylayın.
- 4 »V« düğmesiyle »Otomatik Kanal Arama« ögesini seçip »OK« düğmesiyle onaylayın.
– Menü görüntülenir.
- 5 »V« düğmesiyle »Uydu Seçin« ögesini seçip »OK« düğmesiyle onaylayın.
– »Uydu Seçin« menüsü görüntülenir.
- 6 Listedeki arama yapılması istenen uyduyu »◀«, »▶«, »V« veya »A« düğmesiyle seçip »OK« düğmesiyle onaylayın.
- 7 »V« düğmesiyle »Tarama Modu« ögesini seçin.
Yalnızca ücretsiz dijital televizyon kanallarını mı (Ücretsiz), yoksa yalnızca şifreli dijital televizyon kanallarını mı (Şifreli) ya da ikisini birden mi (Ücretsiz+Şifreli) aramak istediğinizi seçmek için »◀« veya »▶« düğmesine basın.
- 8 »V« düğmesiyle »Servis Tipi« ögesini seçin.
Yalnızca televizyon kanallarını mı (TV), yoksa yalnızca radyo mı (Radyo) ya da ikisini birden mi (Radyo+TV) aramak istediğinizi seçmek için »◀« veya »▶« düğmesine basın.
- 9 »V« düğmesiyle »Ağ Arama« ögesini seçin. »Açık« ögesini seçmek için »◀« veya »▶« düğmesine basın.
– »Ağ arama« özelliği »Açık« seçildiğinde uydu üzerinde yeni transponder varsa transponder bilgileri alınır ve transponderlar taranır.
- 10 Aramaya başlamak için »*« (kırmızı) düğmesine basın.



Aranacak yeni kanalları mevcut kanal listesine kaydetmek için »*« (yeşil) düğmesine, Tüm kanal ve favori listesinin silinip yeniden kaydedilmesi için »*« (kırmızı) düğmesine basın.

- »Sonuçlar« menüsü görünür ve televizyon kanallarının aranmasına başlanır.
- Arama işlemi, alınan televizyon kanallarının sayısına bağlı olarak birkaç dakika sürebilir.
- »Program Tablosu« görüntülediğinde arama işlemi sona ermiş demektir.

- 11 Ayar işlemini sonlandırmak için »MENU« düğmesine basın.

12.1.2 Manuel arama

Otomatik arama ile belirli bir kanal bulunamazsa manuel aramayı kullanarak arama yapabilirsiniz. Bunun için kanalın tüm yayın parametreleri doğru girilmelidir. Geçerli transponder bilgilerini teletext sayfasından, uydu televizyon magazin yayınları veya internetten öğrenebilirsiniz.



Digitürk modunda kurulum yapılmış ise »Dijital manuel arama« ögesi etkin değildir. Digitürk modunda dijital manuel arama yapılamaz.

- 1 »MENU« düğmesiyle menüyü açın.
- 2 »V« veya »A« düğmesiyle »Kaynak Ayarı« ögesini seçin ve »OK« düğmesiyle onaylayın.
– »Kaynak Ayarı« menüsü görüntülenir.
- 3 »V« düğmesiyle »Dijital Manuel Arama« ögesini seçip »OK« düğmesiyle onaylayın.
– Menü görüntülenir.
- 4 Gerekli ögeleri »V« veya »A« düğmesiyle seçin.
– »Transponder (MHz)«: Kanal frekansını »1...0« düğmeleriyle 5 basamaklı olarak girin.
– »Sembol Oranı (kS/s)«: Kanal sembol oranını »1...0« düğmeleriyle 5 basamaklı olarak girin.
– »Polarizasyon«: Kanal polarizasyonunu »◀« veya »▶« düğmesiyle »Yatay« veya »Dikey« seçin.
– »Ağ Arama«: Ağ aramasını »◀« veya »▶« düğmesiyle »Açık« veya »Kapalı« seçin.
– »Tarama modu«: Yalnızca ücretsiz dijital televizyon kanallarını mı (Ücretsiz), yoksa yalnızca şifreli dijital televizyon kanallarını mı (Şifreli) ya da ikisini birden mi (Ücretsiz+Şifreli) aramak istediğinizi belirlemek için »◀« veya »▶« düğmesine basın.
– »Servis Tipi«: Yalnızca televizyon kanallarını mı (TV), yoksa yalnızca radyo mı (Radyo) ya da ikisini birden mi (Radyo+TV) aramak istediğinizi belirlemek için »◀« veya »▶« düğmesine basın.
- 5 Aramaya başlamak için »*« (kırmızı) düğmesine basın.
– »Sonuçlar« menüsü görünür ve televizyon kanallarının aranmasına başlanır.
- 6 Ayar işlemini sonlandırmak için »MENU« düğmesine basın.

12.2 LNB Ayarları



Televizyonunuz SCR sistemi (Tek Kanal Yönlendirici) özelliğini desteklemektedir. SCR uydu sistemi kullanıyorsanız »LNB Tipi« bölümünde açıklanan adımları uygulayın.

– »LNB Tipi«: Uydu sisteminde kullanılan LNB tipini »« veya »« düğmesiyle seçin. SCR Sistemi kullanılması durumunda; »Kullanıcı Bandı«, »KB Frekansı« ve »LNB Seçimi« ayarlarını yapın.

- 1 »MENU« düğmesiyle menüyü açın.
- 2 »V« veya »A« düğmesiyle »Kaynak Ayarı« ögesini seçin ve »OK« düğmesiyle onaylayın.
– »Kaynak Ayarı« menüsü görüntülenir.
- 3 »V« düğmesiyle »Anten Ayarları« ögesini seçip »OK« düğmesiyle onaylayın.
– »Anten Ayarları« menüsü görüntülenir.
- 4 Gerekli öğeleri »V«, »A« düğmesiyle seçin.
– »Uydu«: Dijital kanalları almak istediğiniz uyduyu listeden »«, »«, »V« veya »A« düğmesiyle seçip »OK« düğmesiyle onaylayın.
– »Frekans (MHz)«: Listeden transponder seçebilirsiniz, mevcut transponder'ı değiştirebilir, silebilir veya yeni transponder ekleyebilirsiniz.
– »LNB Gücü«: LNB gücünü »Kapalı« veya LNB tipine göre »13/18V« , »14/19V« seçimini »« veya »« düğmesiyle seçin.
– »Kullanıcı Bandı«: Kullanıcıya atanmış kullanıcı bandı numarasını »« veya »« düğmesiyle seçin.
– »KB Frekansı (MHz)«: Kullanıcı bandına atanmış kullanıcı bandı frekansını »1...0« düğmesiyle girin.
– »LNB Seçimi«: Mevcut SCR sisteminde birden fazla uydu kullanılıyorsa »« veya »« düğmesiyle ilgili pozisyonlara karşılık gelen uydu için »1/2« ile »2/2« arası seçimleri yapın.



SCR yönlendiricinizin desteklediği / önerdiği kurulum ekipmanlarını kullanınız.



Kurulum sırasında belirtilen kullanıcı bandı numarasının ve frekansının değiştirilmesi durumunda sisteme bağlı diğer kullanıcılar / alıcıları etkileyebilir.



Kullanıcı bandı ve Kullanıcı bandı frekansı kullanılan SCR yönlendirici üzerinde yer almaktadır ve her kullanıcı / alıcı belli bir kullanıcı band ve Kullanıcı bandı frekansı seçilmelidir.



SCR uydu sistemlerinde birden fazla kullanıcı / alıcılara aynı anda otomatik arama yapması sorunlara sebep olabilir.

- »DiSEqC Modu«: Mevcut uydu sistemi adedine göre »Kapalı« »DiSEqC 1.0« veya »DiSEqC 1.1« seçimini »« veya »« düğmesiyle seçin.
– »Kapalı«: Tek antenli uydu sistemleri için »Kapalı« ögesini seçin.
– »DiSEqC 1.0«: DiSEqC 1.0 yönlendirici kullanarak, en fazla dört uydu aynı anda alınabilir.

»LNB seçimi« ögesinden »« veya »« düğmesiyle ilgili DiSEqC yönlendirici pozisyonlarına karşılık gelen uydu için »1/4«, »2/4«, »3/4« veya »4/4« seçimini yapın.
– »DiSEqC 1.1«: DiSEqC 1.1 yönlendirici kullanarak, en fazla onaltı uydu aynı anda alınabilir.

»LNB seçimi« ögesinden »« veya »« düğmesiyle ilgili DiSEqC yönlendirici pozisyonlarına karşılık gelen uydu için »1/16« ile »16/16« arası seçimleri yapın.

- 5 Ayar işlemini sonlandırmak için »MENU« düğmesine basın.

12.3 Motorlu anten ayarları (DiSEqC 1.2)

Televizyonunuz DiSEqC 1.2 motorlu uydu sistemlerini desteklemektedir. Bu özellik ile uydu antenini televizyonunuz üzerinden kontrol edebilirsiniz.

- 1 »MENU« düğmesiyle menüyü açın.
- 2 »V« veya »A« düğmesiyle »Kaynak Ayarı« ögesini seçin ve »OK« düğmesiyle onaylayın.
– »Kaynak Ayarı« menüsü görüntülenir.
- 3 »V« veya »A« düğmesiyle »Anten Ayarları« ögesini seçin ve »OK« düğmesiyle onaylayın.
- 4 »V« düğmesiyle »DiSEqC Modu« ögesini seçip »« veya »« düğmesiyle »DiSEqC 1.2« ögesini seçin.
– »DiSEqC 1.2 Ayarları« etkindir.



DiSEqC 1.2 ile ilgili ayarlar aşağıda açıklanmıştır. DiSEqC 1.2 anten sistemleri hakkında bir uzmana danışınız.

12.3.1 DiSEqC 1.2 Ayarları

Her uyduya göre uydu anten pozisyonunu ayarlayın. Bu ayarlar saklanarak ihtiyaç duyulduğunda anten önceden kaydedilmiş bir konuma taşınabilir.

- 1 »V« düğmesiyle »DiSEqC 1.2 Ayarları« ögesini seçip »OK« düğmesiyle onaylayın.
– »DiSEqC 1.2 Ayarları« menüsü görüntülenir.
- 2 Gerekli öğeleri »V« veya »A« düğmesiyle seçin.
– »Transponder«: Sinyal almak için bir transponder listeden »«, »« veya »V«, »A« düğmesiyle seçip »OK« düğmesiyle onaylayın.
– »Hareket Modu«: Hareket modunu »« veya »« düğmesiyle »Ayrık« veya »Süreklili« ögesini seçin.
– »Ayrık«: Anteni batı veya doğu yönünde belirlenen adım boyutu kadar hareket ettirir.
– »Süreklili«: Anteni batı veya doğu yönünde süreklili hareket ettirir.
– »Adım Boyutu«: Antenin kaç adım dönmesi gerektiğini »« veya »« düğmesiyle seçin. »Adım Boyutu« ögesi »Hareket Modu« ögesi »Ayrık« seçildiğinde etkindir.
– »Motorlu Döndür«: Antenin seçilen uydu için ayarlar. Anteni »« düğmesiyle »Batı« yönünde »« düğmesiyle »Doğu« ayarlayın.
– »Kayıtlı Pozisyona Git«: Antenin önceden kaydedilmiş uydu pozisyonuna çevirir. Maximum 50 pozisyon kaydedilebilir. »OK« düğmesiyle ayarı seçip »« veya »« düğmesiyle önceden ayarlanmış pozisyonu seçin ve »« (yeşil) düğmesiyle onaylayın anten kayıtlı pozisyona hareket edecektir.
– »Geçerli Pozisyonu Kaydet«: Antenin ayarlanmış mevcut pozisyonunu kaydeder.

Gelişmiş anten ayarları

- »Limit Poz:« Antenin en fazla dönebileceği limit pozisyonunu ayarlar ve anteni belirlenen limitler içerisinde hareket etmesini sağlar. »◀« düğmesiyle »Batı« yönündeki, »▶« düğmesiyle »Doğu« yönündeki limit pozisyonunu belirleyin.
 - »DiSeqC 1.2 Limit Sıfırla:« Anten için ayarlanmış limit pozisyonlarını sıfırlar.
- 3 Ayar işlemini sonlandırmak için »MENU« düğmesine basın.

12.4 Kablo bağlantılı dijital televizyon kanallarının aranması

12.4.1 Otomatik arama

- 1 »MENU« düğmesiyle menüyü açın.
- 2 »▼« veya »▲« düğmesiyle »Kaynak Ayarı« ögesini seçin ve »OK« düğmesiyle onaylayın.
– »Kaynak Ayarı« menüsü görüntülenir.
- 3 »▼« veya »▲« düğmesiyle »Kaynak« ögesini seçip »OK« düğmesiyle onaylayın.
»◀«, »▶«, »▼« veya »▲« düğmesiyle »Kablo« ögesini seçip »OK« düğmesiyle onaylayın.
- 4 »▼« düğmesiyle »Otomatik Kanal Arama« ögesini seçip »OK« düğmesiyle onaylayın.
– »Otomatik Kanal Arama« menüsü görüntülenir.



- 5 »Tarama Tipi« ögesini »▼«, »▲« düğmesiyle seçin ve »DTV« ögesini seçmek için »◀« veya »▶« düğmesine basın.
- 6 »Kablo Tarama Tipi« ögesini »▼«, »▲« düğmesiyle seçin ve »Hızlı« veya »Tam« tarama tipini seçmek için »◀« ya da »▶« düğmesine basın.
– »Hızlı« tarama, kanalları, yayın sinyalindeki kablo operatörü bilgisine göre ayarlar. Network ID« ağınıza uygun kurulumu gerçekleştirir. Ağ Kimliğini biliyorsanız, lütfen bunu girin; bilmiyorsanız, lütfen »Frekans« ve »Network ID« için »Otomatik« ayarını seçin.
– Tarama »Hızlı« ögesi yapılamıyorsa, »Tam« ögesini seçin. Geçerli tüm kanallar »Tam« taramada ayarlanır ve kaydedilir. Bu tarama işlemi uzun sürebilir. Kablo operatörü hızlı tarama desteklemediği zaman bu seçeneğin kullanılması tavsiye edilir.



Aramayı hızlandırabilirsiniz, bunun için; frekans ve ağ kimliği bilgileri gereklidir. Kablo operatörünüzden bu veriyi alabilir veya İnternet'teki forumlardan bulabilirsiniz

- 7 Aramaya başlamak için »●« (kırmızı) düğmesine basın.
– Tüm kanal ve favori listesinin silinip yeniden kaydedilecektir.



Güvenlik sorusu »Evet« seçmek için »●« (yeşil) düğmesine basın.

– »Sonuçlar« menüsü görünür ve televizyon kanallarının aranmasına başlanır. Bu, alınan televizyon kanallarının sayısına bağlı olarak birkaç dakika sürebilir.
– »Program Tablosu« görüntülediğinde arama işlemi sona ermiş demektir.

- 8 Ayar işlemini sonlandırmak için »MENU« düğmesine basın.

12.4.2 Manuel arama

- 1 »MENU« düğmesiyle menüyü açın.
- 2 »▼« veya »▲« düğmesiyle »Kaynak Ayarı« ögesini seçin ve »OK« düğmesiyle onaylayın.
– »Kaynak Ayarı« menüsü görüntülenir.
- 3 »▼« veya »▲« düğmesiyle »KAYNAK« ögesini seçip »OK« düğmesiyle onaylayın.
»Kablo« ögesini »◀«, »▶« ve »▼«, »▲« düğmesiyle seçip »OK« düğmesiyle onaylayın.
- 4 »▼« düğmesiyle »Dijital Manuel Arama« ögesini seçip »OK« düğmesiyle onaylayın.
– »Dijital Manuel Arama« menüsü görüntülenir.
- 5 Frekansını (4 basamaklı) doğrudan »1...0« düğmeleriyle girin arama başlayacaktır.
– Bulunan kanallar listede görüldüğünde arama işlemi tamamlanmış olur.
- 6 Ayar işlemini sonlandırmak için »MENU« düğmesine basın.

12.5 Anten bağlantılı dijital televizyon kanallarının aranması

12.5.1 Otomatik arama

- 1 »MENU« düğmesiyle menüyü açın.
- 2 »▼« veya »▲« düğmesiyle »Kaynak Ayarı« ögesini seçin ve »OK« düğmesiyle onaylayın.
– »Kaynak Ayarı« menüsü görüntülenir.
- 3 »▼« veya »▲« düğmesiyle »Kaynak« ögesini seçip »OK« düğmesiyle onaylayın.
»◀«, »▶«, »▼« veya »▲« düğmesiyle »Anten« ögesini seçip »OK« düğmesiyle onaylayın.



Aktif anten beslemesi (5V ) açık seçildiğinde ve kendi güç kaynağı bulunan pasif yada aktif if mekan anteni kullanıyorsanız antene ciddi zarar verebilirsiniz.

- 4 »▼« veya »▲« düğmesiyle »Aktif anten« ögesini seçip »Açık« ögesini seçmek için »◀« veya »▶« düğmesine basın.
- 5 »▼« düğmesiyle »Otomatik Kanal Arama« ögesini seçip »OK« düğmesiyle onaylayın.
– »Otomatik Kanal Arama« menüsü görüntülenir.



- »V« düğmesiyle »Tarama Tipi« ögesini seçin ve »DTV« ögesini seçmek için »◀« veya »▶« düğmesine basın.
- Aramaya başlamak için »*« (kırmızı) düğmesine basın.
 - Tüm kanal ve favori listesinin silinip yeniden kaydedilecektir.



Güvenlik sorusu »Evet« seçmek için »*« (yeşil) düğmesine basın.

- »Sonuçlar« menüsü görünür ve televizyon kanallarının aranmasına başlanır. Bu, alınan televizyon kanallarının sayısına bağlı olarak birkaç dakika sürebilir.
- »Program Tablosu« görüntülediğinde arama işlemi sona ermiş demektir.

- Ayar işlemini sonlandırmak için »MENU« düğmesine basın.

12.5.2 Manuel arama

- »MENU« düğmesiyle menüyü açın.
- »V« veya »A« düğmesiyle »Kaynak Ayarı« ögesini seçin ve »OK« düğmesiyle onaylayın.
 - »Kaynak Ayarı« menüsü görüntülenir.
- »V« veya »A« düğmesiyle »Kaynak« ögesini seçip »OK« düğmesiyle onaylayın.
 - »◀«, »▶«, »V« veya »A« düğmesiyle »Anten« ögesini seçip »OK« düğmesiyle onaylayın



Aktif anten beslemesi (5V) açık seçildiğinde ve kendi güç kaynağı bulunan pasif yada aktif iç mekan anteni kullanıyorsanız antene ciddi zarar verebilirsiniz.

- »V« veya »A« düğmesiyle »Aktif anten« ögesini seçip »Açık« ögesini seçmek için »◀« veya »▶« düğmesine basın.
- »V« düğmesiyle »Dijital Manuel Arama« ögesini seçip »OK« düğmesiyle onaylayın.
 - »Dijital Manuel Arama« menüsü görüntülenir.
- »1...0« düğmeleriyle doğrudan kanal numarasını girin arama başlayacaktır.
 - Bulunan kanallar listede görüldüğünde arama işlemi tamamlanmış olur.
- Ayar işlemini sonlandırmak için »MENU« düğmesine basın.

12.6 Analog televizyon kanallarını arama

Bu ayar, ilk kurulum sırasında analog bir arama yapmamış olduğunuzda gereklidir.

12.6.1 Televizyonu analog kanallara geçirme



Analog kanallara sadece »Anten« veya »Kablo« kaynaklarında geçilebilir.

- »◀« düğmesiyle »Kaynak« menüsünü açın.
- Mevcut anten sisteminize göre »V«, »A« veya »◀«, »▶« ve düğmesiyle »Anten« veya »Kablo« sinyal kaynağını seçin ve »OK« düğmesiyle onaylayın.

12.6.2 Tüm analog televizyon kanallarını yeniden ayarlama

Analog televizyon kanalları, kanal listesinde dijital televizyon kanallarından sonra görüntülenir.



Çatı anteninin kablосunu (analog televizyon kanalları için) televizyonun üzerindeki »ANT IN« girişine takın.

- »MENU« düğmesiyle menüyü açın.
- »V« veya »A« düğmesiyle »Kaynak Ayarı« ögesini seçin ve »OK« düğmesiyle onaylayın.
 - »Kaynak Ayarı« menüsü görüntülenir.
- »V« veya »A« düğmesiyle »Kaynak« ögesini seçip »OK« düğmesiyle onaylayın.
 - »◀«, »▶«, »V« veya »A« düğmesiyle mevcut anten sisteminize göre »Anten« veya »Kablo« ögesini seçip »OK« düğmesiyle onaylayın
- »V« düğmesiyle »Otomatik Kanal Arama« ögesini seçip »OK« düğmesiyle onaylayın.



- »V« düğmesiyle »Tarama Tipi« ögesini seçin ve »ATV« ögesini seçmek için »◀« veya »▶« düğmesine basın.
- Aramaya başlamak için »*« (kırmızı) düğmesine basın.



Aranacak yeni kanalları mevcut kanal listesine kaydetmek için »••« (yeşil) düğmesine, Tüm kanal ve favori listesinin silinip yeniden kaydedilmesi için »•« (kırmızı) düğmesine basın.

- »Sonuçlar« menüsü görünür ve televizyon kanallarının aranmasına başlanır.
- Arama işlemi, alınan televizyon kanallarının sayısına bağlı olarak birkaç dakika sürebilir.
- »Program Tablosu« görüntülediğinde arama işlemi sona ermiş demektir.

7 Ayar işlemini sonlandırmak için »MENU« düğmesine basın.

12.6.3 Kanal numaralarını girerek analog televizyon kanallarını ayarlama

- 1 »MENU« düğmesiyle menüyü açın.
- 2 »V« veya »A« düğmesiyle »Kaynak Ayarı« ögesini seçin ve »OK« düğmesiyle onaylayın.
– »Kaynak Ayarı« menüsü görüntülenir.
- 3 »V« düğmesiyle »Analog Manuel Arama« ögesini seçip »OK« düğmesiyle onaylayın.
– »Analog Manuel Arama« menüsü görüntülenir.

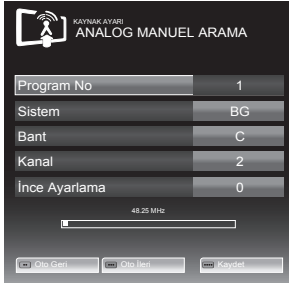

- 4 »V« veya »A« düğmesiyle »Program No« ögesini seçip ön ayar seçmek için »◀« veya »▶« düğmesine basın.
- 5 »V« veya »A« düğmesiyle »Bant« ögesini seçin. »S« (özel kanal) ya da »C« (kanal) öğelerinden birini seçmek için »◀« veya »▶« düğmesine basın.
- 6 »V« veya »A« düğmesiyle »Kanal« ögesini seçin. Kanal numarasını adım adım girmek için »◀« veya »▶« düğmesine, doğrudan girmek için »1...0« düğmelerine basın.



»Sistem« ögesinden geçerli sistem görüntülenir. Renk ve görüntü açısından sorunlar varsa, »V« veya »A« düğmesiyle »Sistem« ögesini seçip »◀« veya »▶« düğmesiyle gerekli ayarı seçin.



Hassas ayar gerektiği durumlarda »V« veya »A« düğmesiyle »İnce Ayarlama« ögesini seçip »◀« veya »▶« düğmesiyle ayarlayın.

7 Ayarı kaydetmek için »••••« (mavi) düğmesine basın.



Diğer televizyon kanallarını ayarlamak için, 4 ile 8 arasındaki adımları tekrarlayın.

8 Ayarı sona erdirmek için »MENU« düğmesine basın.

12.7 Analog kanallar için kayıtlı kanalların değiştirilmesi

Televizyon kanallarının ayarlanması sırasında otomatik kanal aramayı kaydedilmiş olan kanallar varsa, bunları silebilirsiniz. Ayrıca, bir kanalın adını değiştirebilir veya kanal atlayabilirsiniz.

12.7.1 Kanal listelerini seçme

- 1 »MENU« düğmesiyle menüyü açın.
- 2 »V« veya »A« düğmesiyle »Kaynak Ayarı« ögesini seçin ve »OK« düğmesiyle onaylayın.
– »Kaynak Ayarı« menüsü görüntülenir.
- 3 »V« düğmesiyle »Program Tablosu« ögesini seçip »OK« düğmesiyle onaylayın.
– »Program Tablosu« menüsü görüntülenir.

12.7.2 Kanalları silme

- 1 »Program Tablosu« menüsünde »V«, »A« ve »◀«, »▶« düğmesine basarak silinecek kanal seçip »•« (kırmızı) düğmesiyle onaylayın.
- 2 Seçili kanalı silmek için »•••« (sarı) düğmesine basın. Tüm kanalları silmek için »••••« (mavi) düğmesine basın.

12.7.3 Analog kanal isimlerini girme (maksimum 8 karakter)

- 1 »Program Tablosu« menüsünde »V«, »A« ve »◀«, »▶« düğmesine basarak kanalı seçip »•« (kırmızı) düğmesiyle onaylayın.
- 2 Seçili kanala isim girmek için »••« (yeşil) düğmesine basin klavye görüntülenir.



Mevcut kanal adını silmek için »V«, »A« ve »◀«, »▶« düğmesi ile »X« seçip »OK« düğmesine basın.

- 3 İsteddiğiniz harf veya rakamı »V«, »A« veya »◀«, »▶« düğmesiyle seçip »OK« düğmesine basın. Diğer karakterler için aynı işlemi tekrarlayın.



Büyük/küçük harf için »ABC«, özel karakter veya rakam için »?@123« ögesini seçin.

- 4 Kanal adını kaydetmek için »V«, »A« veya »◀«, »▶« düğmesiyle »Onayla« ögesini seçip »OK« düğmesine basın.



Diğer kanal adlarını da girmek için 1. ile 4. arasındaki adımları tekrarlayın.

Gelişmiş anten ayarları

12.7.4 Televizyon kanallarını atlama

»▲« veya »▼« ile seçim sırasında atlanması gereken televizyon kanallarını seçebilirsiniz.

- 1 »Program Tablosu« menüsünde, »●●●« (sar) düğmesiyle liste görünümüne geçin.
- 2 »▲« veya »▼« düğmeleriyle kanalı seçin.
- 3 »◀« veya »▶« düğmesine basarak »Atlas« ögesine geçin ve »OK« düğmesine basarak televizyon kanalını seçin.
– Kanal »√« işareti ile işaretlenir.
- 4 Ayar işlemini sonlandırmak için »MENU« düğmesine basın.



Kanallar yeniden etkinleştirmek için, kanalı »▼« veya »▲« düğmesiyle seçin, »▶« düğmesine basarak »Atlas« ögesine geçin ve kanalı tekrar etkinleştirmek için »OK« düğmesine basın. Kanal »√« işareti kalkacaktır.

12.7.4 Analog kanallar için favori listesi oluşturma

- 1 »Program Tablosu« menüsünde, »●●●« (sar) düğmesiyle liste görünümüne geçin.
- 2 »▲« veya »▼« düğmeleriyle kanalı seçin.
- 3 Televizyon kanalını »◀« veya »▶« düğmesiyle favori listesi 1 ila 4'ün içine itin ve »OK« düğmesiyle kaydedin.
– Favori listesindeki pozisyon »√« işareti ile işaretlenir.
– Aynı kanalı birden fazla favori listesine ekleyebilirsiniz.



Favori listesinden kanal silebilirsiniz. »▼«, »▲«, »◀« veya »▶« düğmesiyle kanalı seçin ve »OK« düğmesiyle silin. Favori kanal listesine kaydedilmiş bir kanal silindiğinde favori listesindeki kanal sıralaması güncellenir.

12.7.5 Ayarları sonlandırma

- 1 Ayarları sona erdirmek için »MENU« düğmesine basın.

12.8 Otomatik servis güncelleme

Bu özelliği etkinleştirerek, ağ operatörlerinin olası değişikliklerini otomatik olarak güncelleyebilirsiniz. Bu işlem yalnızca bekleme konumunda gerçekleşir.



Digitürk modunda otomatik servis güncelleme değiştirilemez.

- 1 »MENU« düğmesiyle menüyü açın.
- 2 »▼« veya »▲« düğmesiyle »Kaynak Ayarı« ögesini seçin ve »OK« düğmesiyle onaylayın.
- 3 »▼« veya »▲« düğmesiyle »Otomatik Servis Güncelleme« ögesini seçin.
- 4 »◀« veya »▶« düğmesiyle »Açık« ögesini seçin.
- 5 Ayar işlemini sonlandırmak için »MENU« düğmesine basın.

12.9 Sinyal bilgilerini görüntüleme

(yalnızca dijital televizyon kanalları için)

- 1 »MENU« düğmesiyle menüyü açın.
- 2 »▼« veya »▲« düğmesiyle »Kaynak Ayarı« ögesini seçin ve »OK« düğmesiyle onaylayın.
– »Kaynak Ayarı« menüsü görüntülenir.
- 3 »▼« düğmesiyle »Sinyal Bilgileri« ögesini seçip »OK« düğmesiyle onaylayın.
– »SİYAL BİLGİLERİ« menüsü görüntülenir.



Bulduğunuz kaynağa göre sinyal bilgileri değişmektedir.



Menünün alt kısmında sinyal özellikleri görüntülenir. »Kalite« ve »Sinyal Gücü« çubuğu sağa doğru ne kadar uzarsa alınan sinyali de o kadar iyidir.



Sinyal düzeyi yalnızca alıcı sisteminizde değil, halihazırda aktif olan kanala da bağlıdır. Sinyal düzeyi ekranını kullanarak anteninizi ayarlarken bunu unutmayın.

- 4 Ayar işlemini sonlandırmak için »MENU« düğmesine basın.

13 Bakım ve temizlik



UYARI: Kurulum, bakım ve temizlik işlemleri sırasında ürünün fişini prizden çıkarın.

- Ürün kabini kuru veya hafif nemlendirilmiş yumuşak bir bezle temizleyin. Islak bez ve deterjan (Cam Temizleyici deterjanlar, kolonya ve diğer tüm temizlik kimyasalları) kullanmayın.
- Ürünün ekranını bastırmadan silerek temizleyin.
- Temizlik işlemlerinde tiner veya benzin gibi yanıcı maddeler kullanmayın.

14 Sorun giderme

Ürün çalışmıyor.

- Elektrik fişi takılmamış olabilir. >>> *Elektrik fişinin takılı olduğunu kontrol edin.*
- Açma / Kapama düğmesi açık değildir. >>> *Açma / Kapama düğmesinin açık olduğundan emin olun.*

Görüntü kalitesi düşük.

- Anten kablosu takılı değildir. >>> *Anten kablosunu kontrol edin.*
- Uydu anteni ayarı doğru değildir. >>> *Yetkili bir kişiye anten ayarını yaptırın.*
- Anten, aynı anda iki harici cihaza bağlıdır. >>> *Harici cihazların birinden anten bağlantısını çıkarın.*
- Görüntü ayarları doğru yapılmamıştır. >>> *Hassas kanal ayarı yapın. Parlaklık, kontrast ve rengi ayarlayın.*

Görüntüde gölge ve yansıma var.

- Kanal ayarı bozuk olabilir. >>> *Yeniden kanal ayarı yapın ya da hassas ayar yapın.*
- Anten kablosunda kopukluk olabilir ya da anten ayarı bozuktur. >>> *Anten kablosu ve anten sistemini yetkili bir kişiye kontrol ettirin.*

Görüntü (ekran siyah) ve ses yok.

- Anten kablosu takılı değildir. >>> *Anten kablosunu kontrol edin.*
- Televizyon açık değildir. >>> *Televizyonun fişini prize takın ve kumandadaki  düğmesine basın.*

Bazı kanallarda görüntü yok.

- Yayın şifreli olabilir. >>> *Şifreli kanalları izlemek için abone olmanız gerekebilir.*
- Kanal sadece veri iletişimi için kullanılıyordur. >>> *Veri iletişim kanallarında ses ve görüntü olmaz. Yayın iletim detayları hakkında bilgi almak için yayıncı kuruluşu arayın.*

Renk yok.

- Renk ayarı en düşük seviyededir. >>> *Renk ayarlarını açın.*
- Yayın sistemi yanlış seçilmiştir. >>> *Doğru yayın sistemini seçin.*
- Kanal yayınında sorun vardır. >>> *Başka bir kanalda test edin.*

Ses yok.

- Geçici ses kesme açık olabilir. >>> * düğmesine basın.*
- Ses kısık olabilir. >>> *Ses seviyesini artırın.*

Uzaktan kumanda çalışmıyor.

- Piller yanlış takılmıştır. >>> *Pillerin yönlerini kontrol edin.*
- Piller bitmiş olabilir. >>> *Pilleri yenileriyle değiştirin.*
- Uzaktan kumanda ile ürün arasında bir engel olabilir. >>> *Ürünle kumanda arasında bir engel varsa kaldırın.*



UYARI: Bu bölümdeki talimatları uygulamanıza rağmen sorunu gideremezseniz Yetkili Servise başvurun. Çalışmayan ürünü kendiniz onarmayı asla denemeyin.

16 Tüketici hizmetleri

Değerli Müşterimiz,

Arçelik Çağrı Merkezi haftanın 7 günü 24 saat hizmet vermektedir.

Sabit veya cep telefonlarınızdan alan kodu tuşlamadan çağrı merkezi numaramızı arayarak ürününüz ile ilgili arzu ettiğiniz hizmeti talep edebilirsiniz.

Çağrı merkezimiz ile yaptığınız görüşmeler iletişim hizmeti aldığınız operatör firma tarafından sizin için tanımlanan tarifeye göre ücretlendirilir.

Çağrı Merkezimize ayrıca www.arcelik.com.tr adresindeki "Tüketici Hizmetleri" bölümünde bulunan formu doldurarak veya 0 216 423 23 53 nolu telefona faks çekerek de ulaşabilirsiniz.

Yazılı başvurular için adresimiz:

Arçelik Çağrı Merkezi, Arçelik A.Ş. Ankara Asfaltı Yanı,34950 Tuzla/İSTANBUL

Arçelik Çağrı Merkezi

444 0 888

(Sabit telefonlardan veya cep telefonlarından alan kodu çevirmeden arayınız)

Diğer Numara

0216 585 8 888

Aşağıdaki önerilere uymanızı rica ederiz:

1. Ürünü aldığınızda Garanti Belgesini Yetkili Satıcınıza onaylatın.
2. Ürünü kullanma kılavuzu esaslarına göre kullanın.
3. Ürüne ilgili hizmet talebiniz olduğunda yukarıdaki telefon numaralarından Çağrı Merkezimize başvurun.
4. Hizmet için gelen teknisyene teknisyen kimlik kartını sorun.
5. İşiniz bittiğinde servis teknisyeninden HİZMET FİŞİ istemeyi unutmayın. Alacağınız Hizmet Fişi, ilerde üründe meydana gelebilecek herhangi bir sorunda size yarar sağlayacaktır.
6. Kullanım ömrü 10 yıldır. Bu, ürünün tanımlandığı şekilde çalışabilmesi için gerekli yedek parçaları bulundurma süresidir.

Müşteri memnuniyeti politikası

Arçelik A.Ş. olarak, hizmet verdiğimiz markamızın müşteri istek ve önerilerinin müşteri profili ayrımı yapılmaksızın her kanaldan (çağrı merkezi, e-posta, www.arcelik.com.tr, faks, mektup, sosyal medya, bayi) rahatlıkla iletilebildiği, izlenebilir, raporlanabilir, şeffaf ve güvenli tek bir bilgi havuzunda toplandığı, bu kayıtların yasal düzenlemelere uygun, objektif, adil ve gizlilik içinde ele alındığı, değerlendirildiği ve süreçlerin sürekli kontrol edilerek iyileştirildiği, mükemmel müşteri deneyimini yaşatmayı ana ilke olarak kabul etmiş müşteri odaklı bir yaklaşımı benimsemekteyiz. Yaklaşımımıza paralel olarak tüm süreçler yönetim sistemi ile entegre edilerek, birbirini kontrol eden bir yapı geliştirilmiş olup, yönetim hedefleri de bu sistem üzerinden beslenmektedir.

Hizmet talebinin değerlendirilmesi

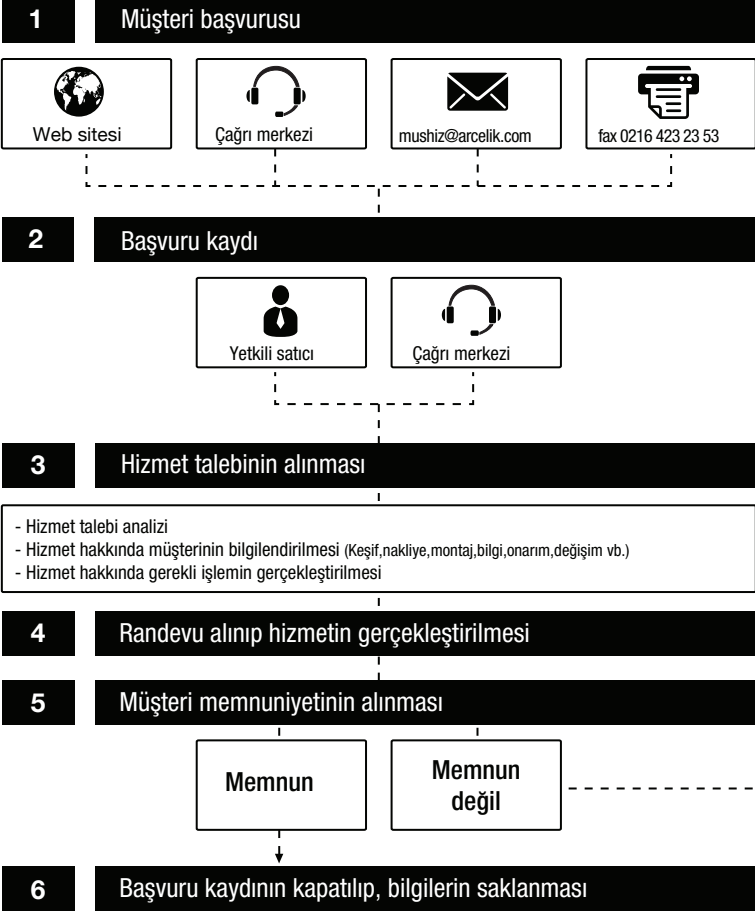



*Garanti ile ilgili olarak
müşterinin dikkat etmesi
gereken hususlar*

Kullanım Hataları ve Garanti ile İlgili Dikkat Edilmesi Gereken Diğer Hususlar:

Aşağıda belirtilen sorunların giderilmesi ücret karşılığında yapılır. Bu durumlar için garanti şartları uygulanmaz;

- 1) Kullanım hatalarından kaynaklanan hasar ve arızalar;*
- 2) Malın tüketiciye tesliminden sonraki yükleme, boşaltma, taşıma vb. sırasında oluşan hasar ve arızalar;*
- 3) Malın kullanıldığı yerin elektrik, su, doğalgaz, telefon vb. şebekesi ve/veya altyapısı kaynaklı meydana gelen hasar ve arızalar;*
- 4) Doğa olayları ve yangın, su baskını vb. kaynaklı meydana gelen hasar ve arızalar;*
- 5) Malın tanıtma ve kullanma kılavuzlarında yer alan hususlara aykırı kullanılmasından kaynaklanan hasar ve arızalar;*
- 6) Malın, 6502 sayılı Tüketicinin Korunması Hakkındaki Kanununda tarif edilen şekli ile ticari veya mesleki amaçlarla kullanımı durumunda ortaya çıkan hasar ve arızalar;*

Mala yetkisiz kişiler tarafından bakım, onarım veya başka bir nedenle müdahale edilmesi durumunda mala verilmiş garanti sona erecektir:

Arızalarda kullanım hatasının bulunup bulunmadığının, yetkili servis istasyonları, yetkili servis istasyonunun mevcut olmaması halinde sırasıyla; malın satıcısı, ithalatçısı veya üreticisinden birisi tarafından, ilgili mevzuatla belirlenmiş ve o mala ilişkin azami tamir süresi içerisinde düzenlenen raporla belirlenmesi ve bu raporun bir nüshasının tüketiciye verilmesi zorunludur.

Garanti uygulaması sırasında değiştirilen malın garanti süresi, satın alınan malın kalan garanti süresi ile sınırlıdır.

Tüketiciler şikâyet ve itirazları konusundaki başvurularını, ilgili mevzuatlarla belirlenmiş yetki sınırlarını gözетerek, Tüketici Mahkemelerine ve Tüketici Hakem Heyetlerine yapabilir.

Arçelik A.Ş. tarafından üretilmiştir.

Menşei: Türkiye

Çağrı Merkezi

444 0 888

Diğer Numara

0216 585 8 888

Fax

0216 423 2 353

Arçelik A.Ş.
Karaağaç Caddesi No:2-6
Sütlüce 34445 İSTANBUL
0216 585 85 85

GARANTİ ŞARTLARI

- 1) Garanti süresi, malın teslim tarihinden itibaren başlar ve 3 yıldır.
- 2) Malın tanıtma ve kullanma kılavuzunda gösterildiği şekilde kullanılması ve Arçelik A.Ş.'nin yetkili kıldığı servis çalışanları dışındaki şahıslar tarafından bakım, onarım veya başka bir nedenle müdahale edilmemiş olması şartıyla, malın bütün parçaları dahil olmak üzere tamamını; malzeme, işçilik ve üretim hatalarına karşı malın teslim tarihinden itibaren yukarıda belirtilen süre kadar garanti eder.
- 3) Malın ayıplı olduğunun anlaşılması durumunda tüketici, 6502 sayılı Tüketicinin Korunması Hakkında Kanunun 11 inci maddesinde yer alan;
- a- Sözleşmeden dönme,**
b- Satış bedelinden indirim isteme,
c- Ücretsiz onarılmasını isteme,
ç- Satılanın ayıpsız bir misli ile değiştirilmesini isteme,
haklarından birini kullanabilir.
- 4) Tüketicinin bu haklardan ücretsiz onarım hakkını seçmesi durumunda satıcı; işçilik masrafı, değiştirilen parça bedeli ya da başka herhangi bir ad altında hiçbir ücret talep etmeksizin malın onarımını yapmak veya yaptırmakla yükümlüdür. Tüketici ücretsiz onarım hakkını üretici veya ithalatçıya karşı da kullanabilir. Satıcı, üretici ve ithalatçı tüketicinin bu hakkını kullanmasından müteselsilen sorumludur.
- 5) Tüketicinin, ücretsiz onarım hakkını kullanması halinde malın;
- Garanti süresi içinde tekrar arızalanması,
 - Tamiri için gereken azami sürenin aşılması,
 - Tamirinin mümkün olmadığının, yetkili servis istasyonu, satıcı, üretici veya ithalatçı tarafından bir raporla belirlenmesi durumlarında;
- tüketici malın bedel iadesini, ayıp oranında bedel indirimini veya imkân varsa malın ayıpsız misli ile değiştirilmesini** satıcıdan talep edebilir. Satıcı, tüketicinin talebini reddedemez. Bu talebin yerine getirilmemesi durumunda satıcı, üretici ve ithalatçı müteselsilen sorumludur.
- 6) Malın tamir süresi **20 iş gününü** geçemez. Bu süre, garanti süresi içerisinde mala ilişkin arızanın yetkili servis istasyonuna veya satıcıya bildirim tarihinde, garanti süresi dışında ise malın yetkili servis istasyonuna teslim tarihinden itibaren başlar. Malın arızasının **10 iş günü** içerisinde giderilememesi halinde, üretici veya ithalatçı; malın tamiri tamamlanıncaya kadar; benzer özelliklere sahip başka bir malı tüketicinin kullanımına tahsis etmek zorundadır. Malın garanti süresi içerisinde arızalanması durumunda, tamirde geçen süre garanti süresine eklenir.
- 7) Malın kullanma kılavuzunda yer alan hususlara aykırı kullanılmasından kaynaklanan arızalar garanti kapsamı dışındadır.
- 8) Tüketici, garantiden doğan haklarının kullanılmasını ilgili olarak çıkabilecek uyuşmazlıklarda yerleşim yerinin bulunduğu veya tüketici işleminin yapıldığı yerdeki **Tüketici Hakem Heyetine veya Tüketici Mahkemesine** başvurabilir.
- 9) Satıcı tarafından bu **Garanti Belgesinin** verilmemesi durumunda, tüketici **Gümrük ve Ticaret Bakanlığı Tüketicinin Korunması ve Piyasa Gözetimi Genel Müdürlüğüne** başvurabilir.

Üretici veya İthalatçı Firmamız:

Unvanı: Arçelik A.Ş.
Adresi: Arçelik A.Ş. Karaağaç Caddesi No:2-6, 34445,
 Sülüce / İSTANBUL
Telefonu: (0-216) 585 8 888
Faks: (0-216) 423 23 53
web adresi: www.arcelik.com.tr

Malın

Markası: Arçelik
Cinsi:
Modeli:
Seri No:
Garanti Süresi: 3 YIL
Azami Tamir Süresi: 20 İş günü

GENEL MÜDÜR

GENEL MÜDÜR YRD.

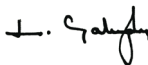

ARÇELİK A.Ş.

Satıcı Firmamız:

Unvanı:
Adresi:
Telefonu:
Faks:
e-posta:

Fatura Tarih ve Sayısı:
Teslim Tarihi ve Yeri:
Yetkilinin İmzası:
Firmanın Kaşesi:

Bu bölümü, ürünü aldığınız Yetkili Satıcı imzalayacak ve kaşelevecektir.